



# DEEBOT<sup>TM</sup> OZMO 920

Instruction Manual

Bedienungsanleitung

Manual de instrucciones

Manuel d'instructions

Manuale d'uso

Руководство по эксплуатации

<b>EN</b>	Instruction Manual .....	2
<b>DE</b>	Bedienungsanleitung.....	28
<b>ES</b>	Manual de instrucciones .....	55
<b>FR</b>	Manuel d'instructions .....	82
<b>IT</b>	Manuale d'uso .....	109
<b>RU</b>	Руководство по эксплуатации.....	136

---

Congratulations on the purchase of your ECOVACS ROBOTICS DEEBOT! We hope it brings you many years of satisfaction. We believe that your new robot will help keep your home clean and give you more quality time to do other things.

Live Smart. Enjoy Life.

Should you encounter situations that have not been properly addressed in this Instruction Manual, please contact our Customer Service Center where a technician will be able to help you with your specific problem or question.

For more information, please visit the ECOVACS ROBOTICS official website: [www.ecovacs.com](http://www.ecovacs.com)

The company reserves the right to make technological and/or design changes to this product for continuous improvement.

**Thank you for choosing DEEBOT!**

# Contents

---

1. Important Safety Instructions.....	4
2. Package Contents .....	8
3. Operating and Programming.....	11
4. Maintenance .....	18
5. Indicator Light.....	23
6. Troubleshooting.....	24
7. Technical Specifications.....	27

# 1. Important Safety Instructions

---

## IMPORTANT SAFETY INSTRUCTIONS

When using an electrical Appliance, basic precautions should always be followed, including the following:

### **READ ALL INSTRUCTIONS BEFORE USING THIS APPLIANCE**

### **SAVE THESE INSTRUCTIONS**

1. This Appliance can be used by children aged from 8 years and above and persons with reduced physical, sensory or mental capabilities or lack of experience and knowledge if they have been given supervision or instruction concerning use of the Appliance in a safe way and understand the hazards involved. Children shall not play with the Appliance. Cleaning and user maintenance shall not be made by children without supervision.
2. Clear the area to be cleaned. Remove power cords and small objects from the floor that could entangle the Appliance. Tuck rug fringe under the rug base, and lift items such as curtains and tablecloths off the floor.
3. If there is a drop off in the cleaning area due to a step or stairs, you should operate the Appliance to ensure that it can detect the step without falling over the edge. It may become necessary to place a physical barrier at the edge to keep the unit from falling. Make sure the physical barrier is not a trip hazard.
4. Only use as described in this manual. Only use attachments recommended or sold by the manufacturer.
5. Please make sure your power supply source voltage matches the power voltage marked on the Docking Station.
6. For INDOOR household use ONLY. Do not use the Appliance in outdoor, commercial or industrial environments.
7. Use only the original rechargeable battery and Docking Station provided with the Appliance from the manufacturer. Non-rechargeable batteries are prohibited. For battery information, please refer to Specifications section.
8. Do not use without dust bin and/or filters in place.

# 1. Important Safety Instructions

---

9. Do not operate the Appliance in an area where there are lit candles or fragile objects.
10. Do not use in extremely hot or cold environments (below -5°C/23°F or above 40°C/104°F).
11. Keep hair, loose clothing, fingers, and all parts of body away from any openings and moving parts.
12. Do not operate the Appliance in a room where an infant or child is sleeping.
13. Do not use Appliance on wet surfaces or surfaces with standing water.
14. Do not allow the Appliance to pick up large objects like stones, large pieces of paper or any item that may clog the Appliance.
15. Do not use Appliance to pick up flammable or combustible materials such as gasoline, printer or copier toner, or use in areas where they may be present.
16. Do not use Appliance to pick up anything that is burning or smoking, such as cigarettes, matches, hot ashes, or anything that could cause a fire.
17. Do not put objects into the suction intake. Do not use if the suction intake is blocked. Keep the intake clear of dust, lint, hair, or anything that may reduce air flow.
18. Take care not to damage the power cord. Do not pull on or carry the Appliance or Docking Station by the power cord, use the power cord as a handle, close a door on the power cord, or pull power cord around sharp edges or corners. Do not run Appliance over the power cord. Keep power cord away from hot surfaces.
19. If the power cord is damaged, it must be replaced by the manufacturer or its service agent in order to avoid a hazard.
20. Do not use the Docking Station if it is damaged. The power supply is not to be repaired and not to be used any longer if it is damaged or defective.
21. Do not use with a damaged power cord or receptacle. Do not use the Appliance or Docking Station if it is not working properly, has been dropped, damaged, left outdoors, or come in contact with water. It must be

# 1. Important Safety Instructions

---

repaired by the manufacturer or its service agent in order to avoid a hazard.

22. Turn OFF the power switch before cleaning or maintaining the Appliance.
23. The plug must be removed from the receptacle before cleaning or maintaining the Docking Station.
24. Remove the Appliance from the Docking Station, and turn OFF the power switch to the Appliance before removing the battery for disposal of the Appliance.
25. The battery must be removed and discarded according to local laws and regulations before disposal of the Appliance.
26. Please dispose of used batteries according to local laws and regulations.
27. Do not incinerate the Appliance even if it is severely damaged. The batteries can explode in a fire.
28. When not using the Docking Station for a long period of time, please unplug it.
29. The Appliance must be used in accordance with the directions in this Instruction Manual.

ECOVACS ROBOTICS cannot be held liable or responsible for any damages or injuries caused by improper use.

30. The robot contains batteries that are only replaceable by skilled persons. To replace the robot's battery, please contact Customer Service.
31. If the robot will not be used for a long time, power OFF the robot for storage and unplug the Docking Station.
32. **WARNING:** For the purposes of recharging the battery, only use the detachable supply unit CH1822 provided with the Appliance.

To satisfy RF exposure requirements, a separation distance of 20 cm or more should be maintained between this device and persons during device operation.

To ensure compliance, operations at closer than this distance is not recommended. The antenna used for this transmitter must not be co-located in conjunction with any other antenna or transmitter.







# 1. Important Safety Instructions

To disable Wi-Fi module on DEEBOT, power the robot ON.

Place the robot on the Docking Station making sure the Charging Contacts on DEEBOT and the Docking Station Pins make a connection.

Press and hold the AUTO Mode Button on the robot for 20 seconds until DEEBOT emits 3 beeps.

To enable Wi-Fi module on DEEBOT, power the robot OFF and then power ON. The Wi-Fi module is turned on when DEEBOT is restarted.

	Class II
	Short-circuit-proof safety isolating transformer
	Switch mode power supply
	For indoor use only
	Direct current
	Alternating current

## For EU Countries

For EU Declaration of Conformity information, visit <https://www.ecovacs.com/global/compliance>



## Correct Disposal of this Product

This marking indicates that this product should not be disposed of with other household waste throughout the EU. To prevent possible harm to the environment or human health from uncontrolled waste disposal, recycle it responsibly to promote the sustainable reuse of material resources. To recycle your used device, please use the return and collection systems or contact the retailer where the product was purchased. They can safely recycle this product.

## 2. Package Contents

### 2.1 Package Contents

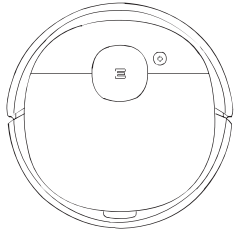

Robot

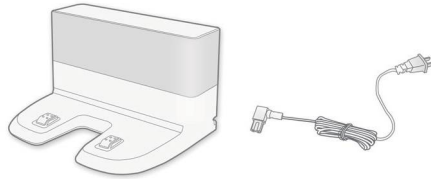

Docking Station



Instruction Manual



Quick Start Guide

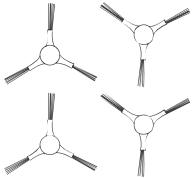

(4) Side Brushes



Main Brush Option  
(Pre-installed)



Direct Suction Option

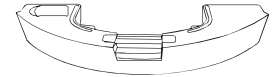

Reservoir



Washable/Reusable  
Microfiber Cleaning Cloth



Disposable Cleaning Cloth

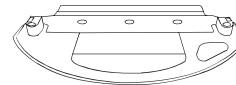

Cleaning Cloth Plate

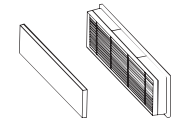

Washable High Efficiency  
Filter and Sponge Filter

**Note:** Figures and illustrations are for reference only and may differ from actual product appearance. Product design and specifications are subject to changes without notice.



## 2. Package Contents

### 2.2 Product Diagram Robot

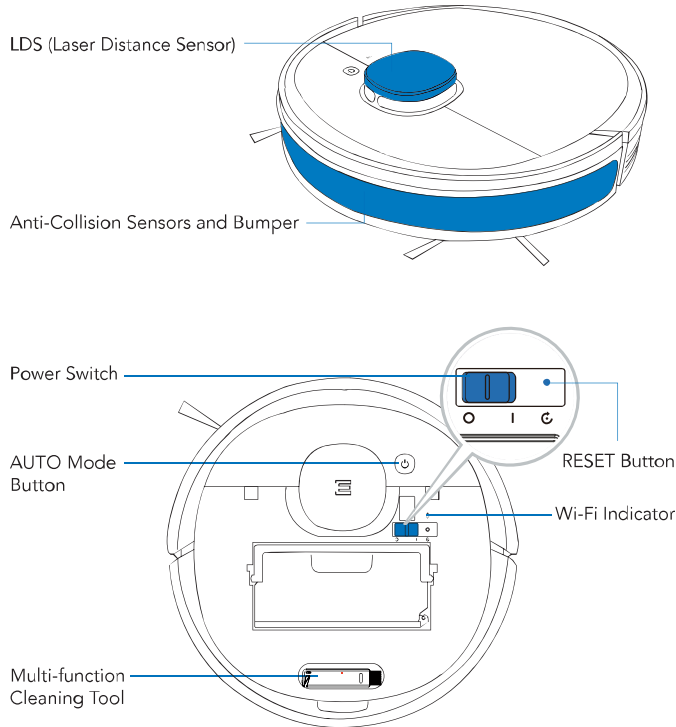

### Bottom View

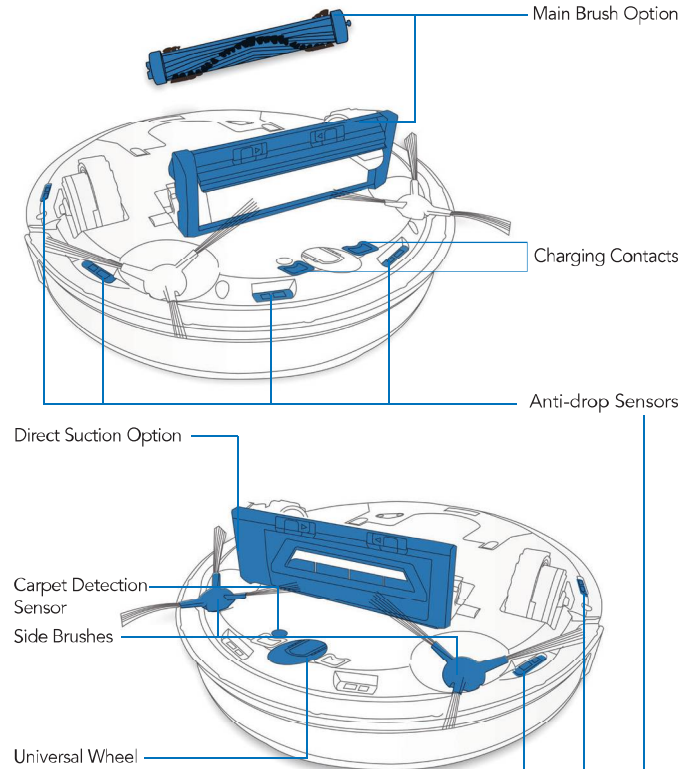

## 2. Package Contents

---

### Reservoir

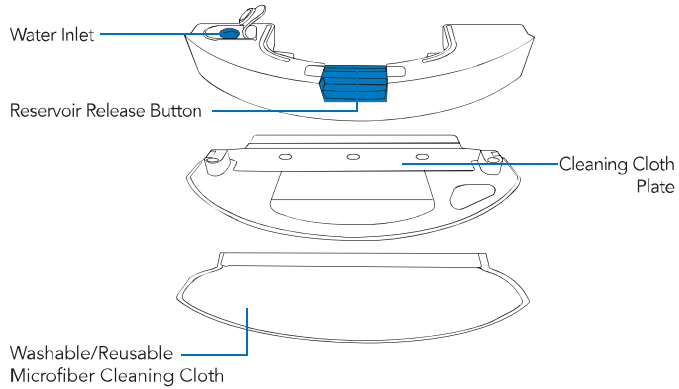

### Docking Station

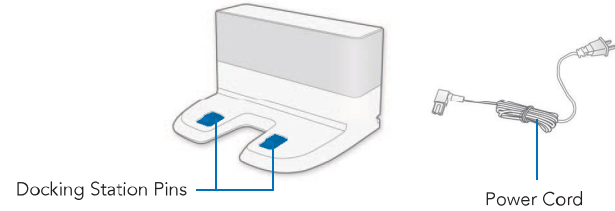

## 3. Operating and Programming

### 3.1 Notes Before Cleaning

**WARNING:** Do not use DEEBOT on wet surfaces or surfaces with standing water.

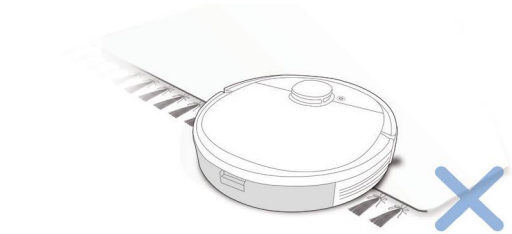

Before using the product on a rug with tasseled edges, please fold the rug edges under.

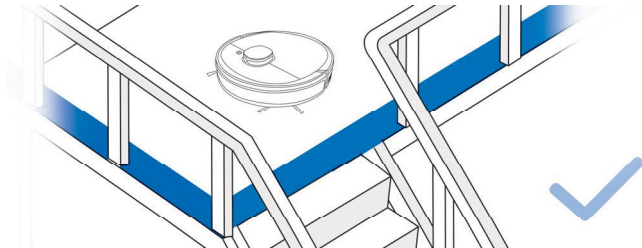

It may be necessary to place a physical barrier at the edge of a drop to stop the unit from falling over the edge.

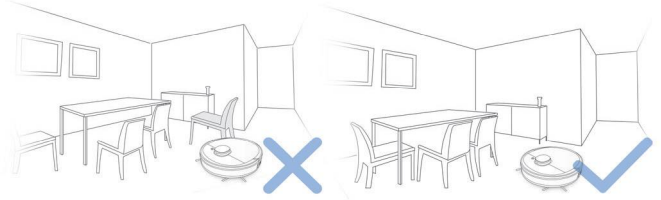

Tidy up the area to be cleaned by putting furniture, such as chairs, in their proper place.

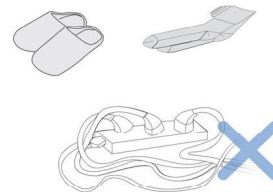

Remove power cords and small objects from the floor that the robot could be obstructed by.

# 3. Operating and Programming

## 3.2 Preparation

### 1 Remove Protection Strip

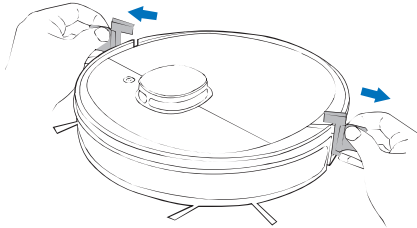

### 2 Assemble Docking Station

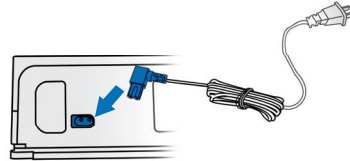

### 3 Docking Station Placement

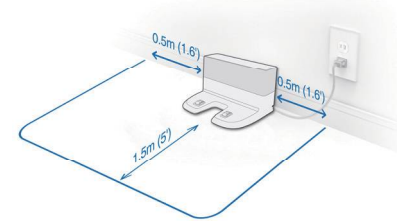

Please place the Docking Station on a hard floor surface.

### 4 Install Side Brushes

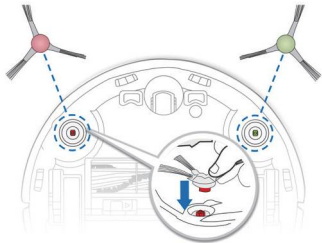

### 5 Power ON

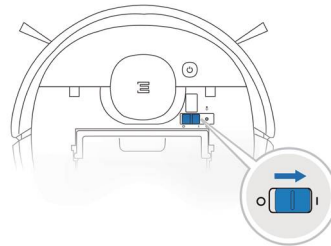

# 3. Operating and Programming

## 6 Charge DEEBOT



**Note:** When DEEBOT completes the cleaning cycle or when the battery gets low, DEEBOT automatically returns to the Docking Station to recharge itself. DEEBOT can also be sent back to the Docking Station at any time by using the ECOVACS App or by pressing the AUTO Button on the robot for 3 seconds.

Empty remaining water from the Reservoir and remove the Cleaning Cloth Plate before charging DEEBOT.

## 7 Pause



**Note:** The robot's Control Panel stops glowing after the robot is paused for a few minutes. Press the AUTO Mode Button on DEEBOT to wake up the robot.

## 8 Start

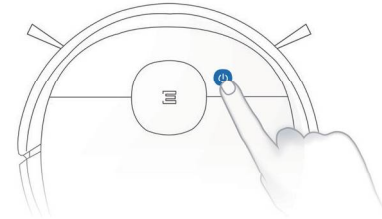

## 9 Power OFF

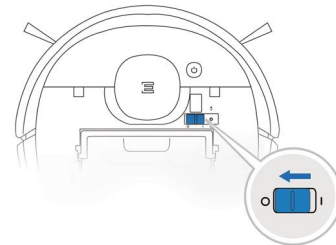

**Note:** When DEEBOT is not working, it is recommended to keep it switched ON and charging.

### 3. Operating and Programming

---

All the functions mentioned above can be enabled on the App. Download ECOVACS App to access more features, including MAX Mode, Scheduled Cleaning, etc.

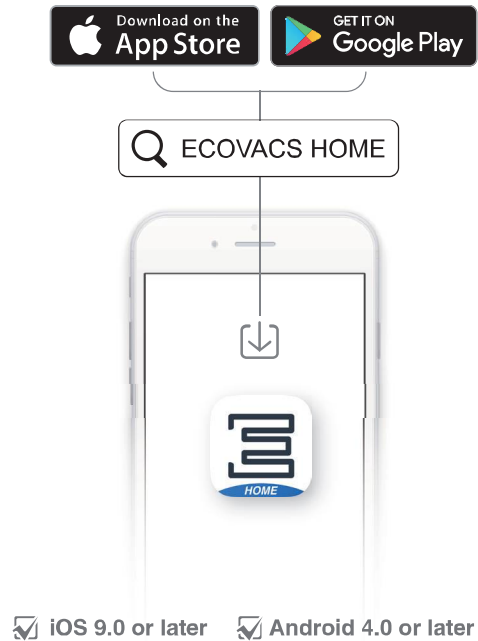

## 3. Operating and Programming

### 3.3 OZMO Mopping System

1

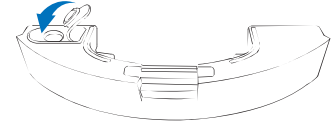
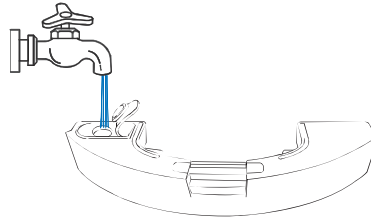
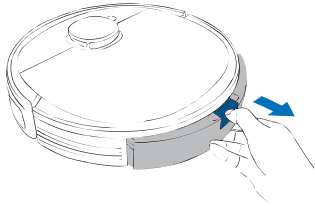

2

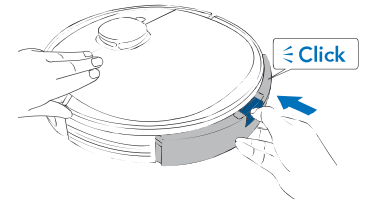
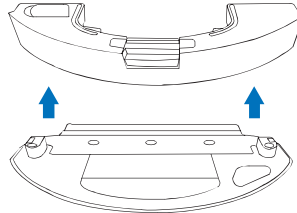
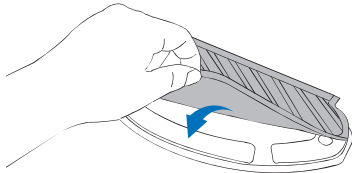

3

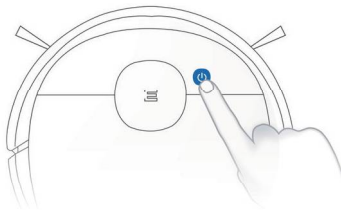

**Note:** To add water into the Reservoir when DEEBOT is cleaning, pause the robot, press the Reservoir Release Button, draw out the reservoir, and add water.

## 3. Operating and Programming

### 3.4 Choosing a Suction Option

**Main Brush Option:** The best choice for deep cleaning, with a combination of the Main Brush and strong suction.

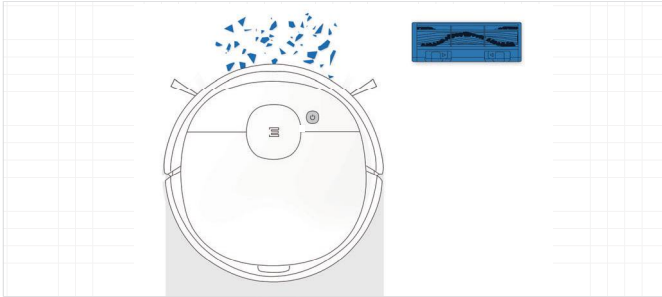

**Direct Suction Option:** The best choice for daily cleaning. This Suction Option is specifically designed to pick up hair without getting clogged by it, and is ideal for pet owners.

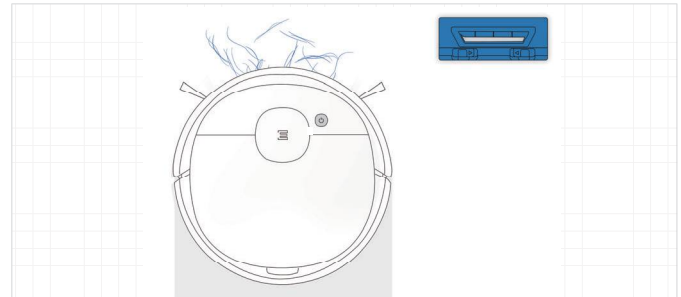



# 3. Operating and Programming

## Install the Direct Suction Option

1

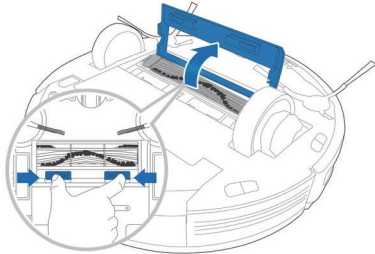

2

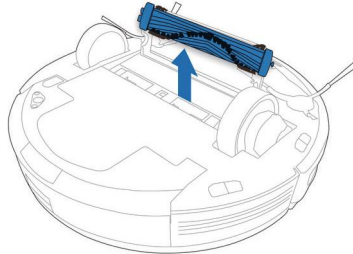

3

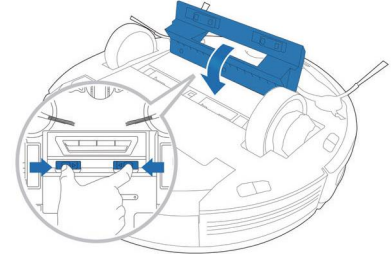

## Install the Main Brush Option

1

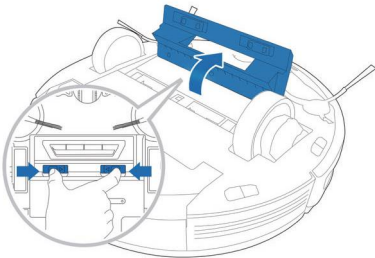

2

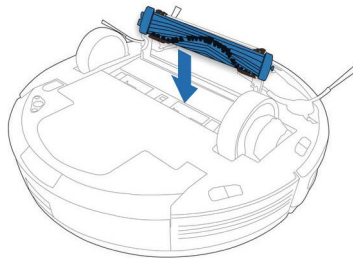

3

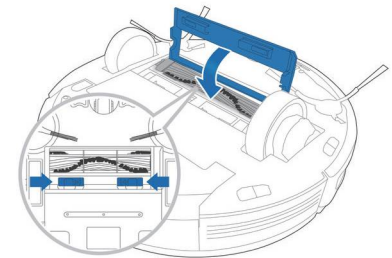

## 4. Maintenance

Before performing cleaning and maintenance tasks on DEEBOT, turn the robot OFF and unplug the Docking Station.

### 4.1 OZMO Mopping System

1

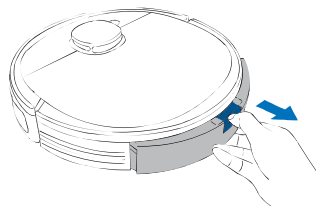

2

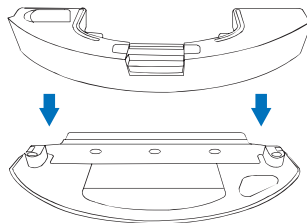

3

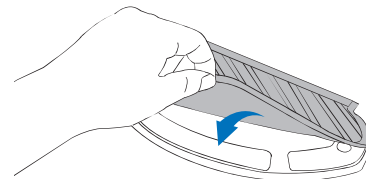

4

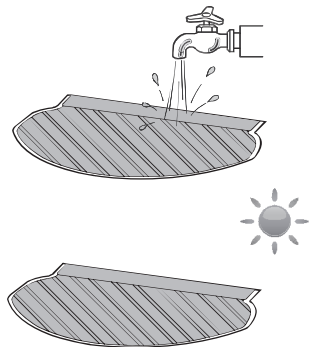

5

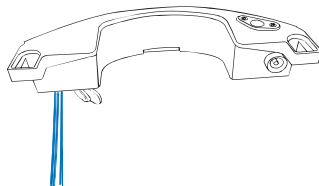

6

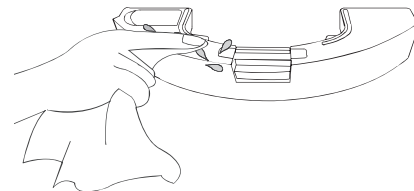

## 4.2 Dust Bin and Filters Dust Bin

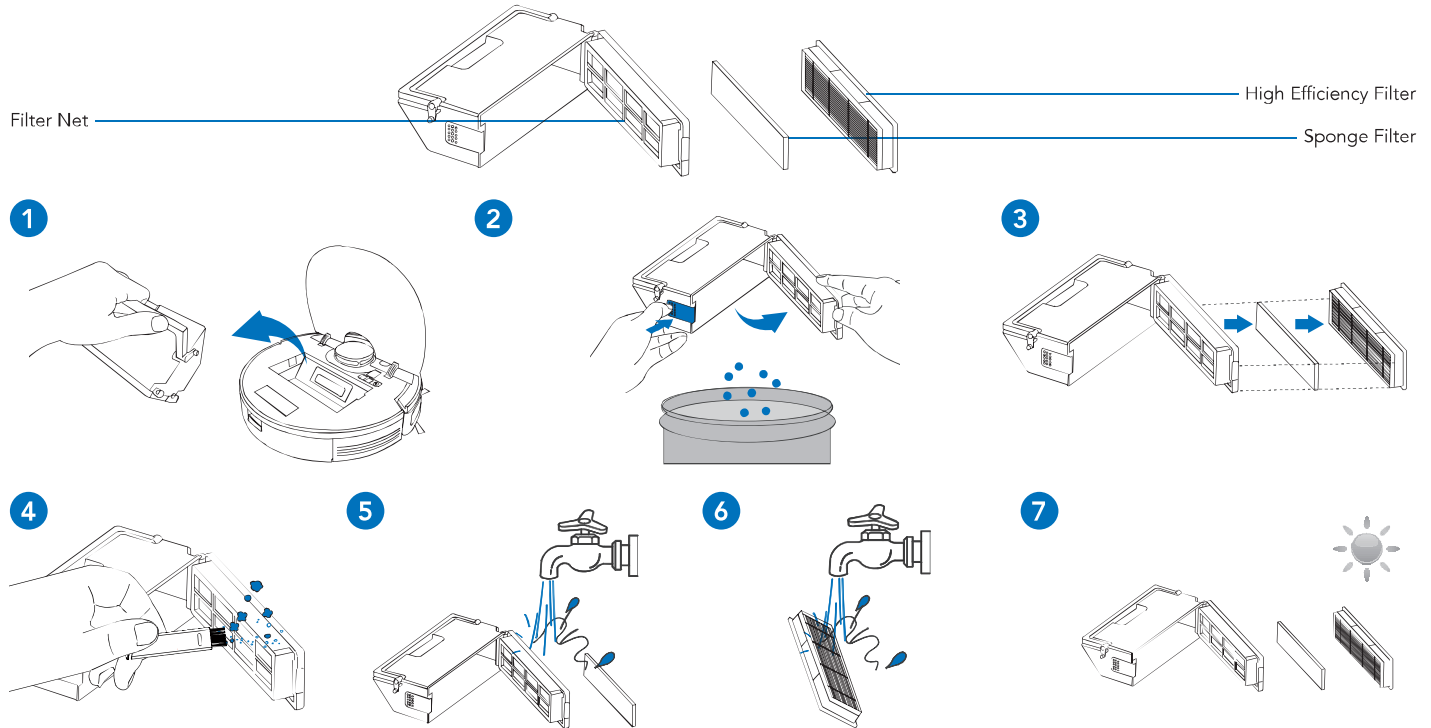

**Note:** 1. Please rinse the filter with water as shown above. 2. Do not use finger or brush to clean the filter. 3. Be sure to dry out the filter for at least 24 hours after washing.

## 4. Maintenance

### 4.3 Main Brush, Direct Suction Option and Side Brushes

**Note:** A Multi-Function Cleaning Tool is provided for easy maintenance. Handle with care, this cleaning tool has sharp edges.

#### Main Brush

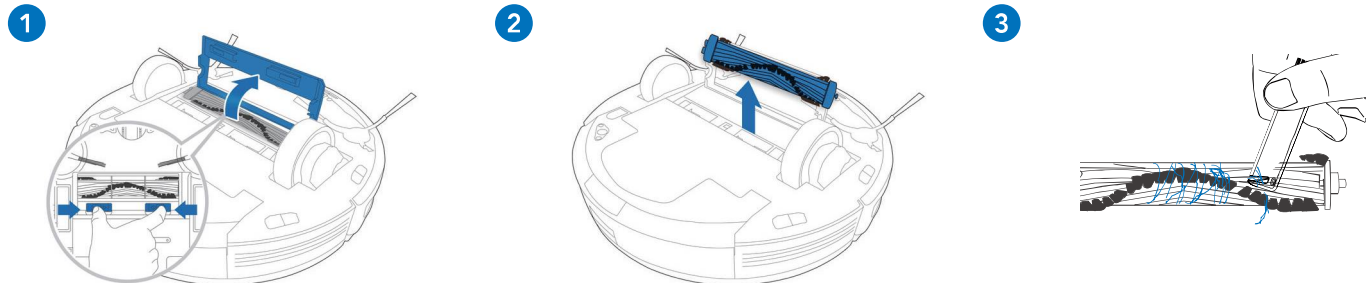

#### Direct Suction Option

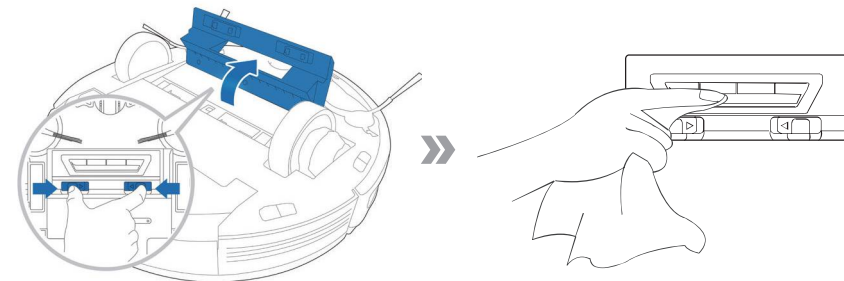

#### Side Brushes

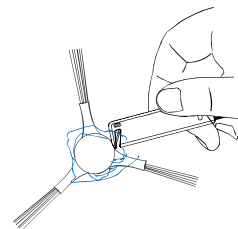

### 4.4 Other Components

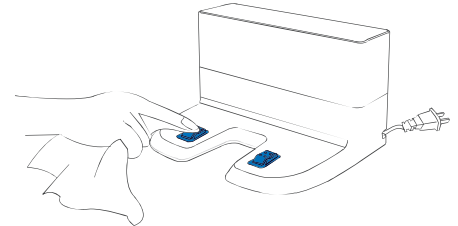
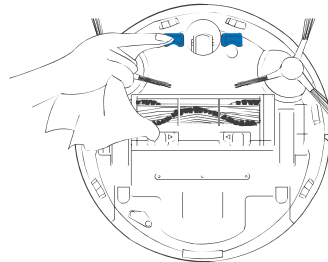
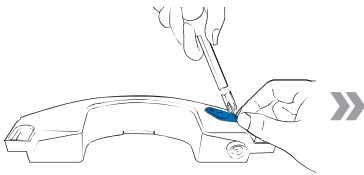
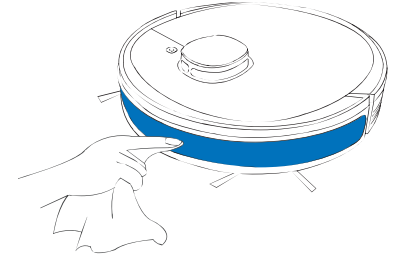
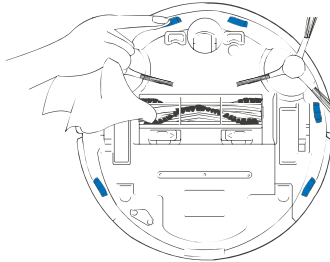
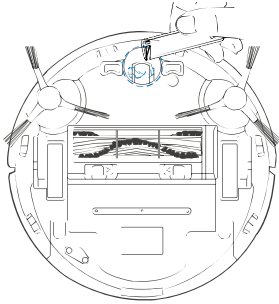

**Note:** Before cleaning the robot's Charging Contacts and Docking Station Pins, turn the robot OFF and unplug the Docking Station.

## 4. Maintenance

---

### 4.5 Regular Maintenance

To keep DEEBOT running at peak performance, perform maintenance tasks and replace parts with the following frequencies:

Robot Part	Maintenance Frequency	Replacement Frequency
Cleaning Cloth	After each use	Every 50 washings
Reservoir/Cleaning Cloth Plate	After each use	/
Side Brush	Once every 2 weeks	Every 3-6 months
Main Brush	Once per week	Every 6-12 months
Sponge Filter/ High Efficiency Filter	Once per week	Every 3-6 months
Universal Wheel Anti-Drop Sensors Bumper Charging Contacts Docking Station Pins	Once per week	/

**A multi-function Cleaning Tool is provided for easy maintenance. Handle with care, this cleaning tool has sharp edges.**

**Note:** ECOVACS manufactures various replacement parts and fittings. Please contact Customer Service for more information on replacement parts.

# 5. Indicator Light

DEEBOT will tell you something is wrong with an indicator light and voice report. More detailed support is available through the ECOVACS HOME and online website.

Indicator Light	Scenario
AUTO Mode Button glows a solid WHITE	The robot is cleaning
	The robot is paused while cleaning
AUTO Mode Button flashes WHITE	The robot is charging
	The robot is starting
	The robot is relocating
AUTO Mode Button glows a solid RED	The robot has low battery
AUTO Mode Button flashes RED	The robot has a problem

## 6. Troubleshooting

No.	Malfunction	Possible Causes	Solutions
1	DEEBOT is not charging.	DEEBOT is not switched ON.	Switch ON DEEBOT.
		DEEBOT has not connected to the Docking Station.	Be sure that the robot's Charging Contacts have connected to the Docking Station Pins.
		The Power Cord is not connected to the Docking Station.	Make sure the Power Cord is firmly connected to the Docking Station.
		The battery is completely discharged.	Re-activate the battery. Switch ON. Place DEEBOT on the Docking Station by hand, remove after charging for 3 minutes, repeat 3 times; then charge normally.
		The Docking Station is not connected to the power supply.	Make sure the Docking Station is connected to the power supply.
2	DEEBOT cannot return to the Docking Station.	The Docking Station is not correctly placed.	Refer to section 3.2 to correctly place the Docking Station.
3	DEEBOT gets stuck while working and stops.	DEEBOT is tangled with something on the floor (electrical wires, curtains, carpet fringing, etc.).	DEEBOT will try various ways to free itself. If it is unsuccessful, manually remove the obstacles and restart.
4	DEEBOT returns to the Docking Station before it has finished cleaning.	When the battery gets low, DEEBOT automatically switches to Return to Charger Mode and returns to the Docking Station to recharge itself.	This is normal. No solution necessary.
		Working time varies according to floor surface, room complexity and the Cleaning Mode selected.	This is normal. No solution necessary.



## 6. Troubleshooting

No.	Malfunction	Possible Causes	Solutions
5	DEEBOT does not clean automatically at the scheduled time.	Time Scheduling function is cancelled.	Program DEEBOT to clean at specific times using the ECOVACS App.
		The Continued Cleaning function is turned ON and DEEBOT has just finished cleaning the scheduled cleaning area.	This is normal. No solution necessary.
		DEEBOT is switched OFF.	Switch ON DEEBOT.
		The robot's battery is low.	Keep DEEBOT switched ON and connected to the Docking Station to make sure it has a full battery to work at any time.
		The robot's Suction Intake is blocked and/or there is debris stuck in its components.	Power OFF DEEBOT, clean the Dust Bin and invert the robot. Clean the robot's Suction Intake, Side Brushes and the Main Brush as described in section 4.
6	DEEBOT does not clean the whole area.	The cleaning area is not tidy.	Remove small objects from the floor and tidy up the cleaning area before DEEBOT starts cleaning.
7	The water is not coming out of the Reservoir when DEEBOT is mopping.	The water inlet filter on the bottom of Reservoir is clogged.	Unscrew the water inlet on the bottom of Reservoir and clean the filter.
		The Reservoir runs out of water.	Add water into the Reservoir.
		The water outlets on the bottom of DEEBOT are clogged.	Check the water outlets on the bottom and clean.

## 6. Troubleshooting

---

No.	Malfunction	Possible Causes	Solutions
8	DEEBOT is not able to connect to the home Wi-Fi network.	Incorrect home Wi-Fi username or password entered.	Enter the correct home Wi-Fi username and password.
		DEEBOT is not within range of your home Wi-Fi signal.	Make sure DEEBOT is within range of your home Wi-Fi signal.
		Network setup started before DEEBOT was ready.	Turn ON Power Switch. Press the RESET Button for 3 seconds. DEEBOT is ready for network setup when it plays a musical tune and its Wi-Fi Indicator light flashes slowly.
		Your smartphone's operating system needs to be updated.	Update your smartphone's operating system. The ECOVACS App runs on iOS 9.0 and above, Android 4.0 and above.

# 7. Technical Specifications

<b>Model</b>	<b>DX5G</b>		
Rated Input	20 V $\overline{=}$ , 1 A		
<b>Docking Station Model</b>	<b>CH1822</b>		
Rated Input	100-240 V $\sim$ , 50-60 Hz, 0.5 A	Rated Output	20 V $\overline{=}$ , 1 A
Laser	Max. Power (mW)	2.5 mW	
	Frequency (KHz)	1.8 KHz	
	Rotate Speed (circle/min)	300 $\pm$ 5 circle/min	
Frequency bands	2400MHz~2483.5MHz		
Off Mode Power	Less than 0.50 W		
Networked Standby Power	Less than 2.00 W		

Output power of the WIFI module is less than 100mW.

**Note:** Technical and design specifications may be changed for continuous product improvement.

Herzlichen Glückwunsch zum Kauf Ihres neuen DEEBOT von ECOVACS ROBOTICS! Wir hoffen, dass er viele Jahre lang zu Ihrer vollen Zufriedenheit arbeiten wird. Wir sind sicher, dass Ihr neuer Roboter Ihnen dabei helfen wird, Ihr Zuhause sauber zu halten, während Sie Ihre wertvolle Zeit für die angenehmen Dinge im Leben nutzen.

Live Smart. Enjoy Life.

Sollten Sie mit einer Situation konfrontiert sein, die in dieser Bedienungsanleitung nicht ausreichend behandelt wird, wenden Sie sich an das Kundenservicecenter, damit sich ein Techniker mit Ihrem speziellen Problem bzw. Ihrer Frage befassen kann.

Weitere Informationen finden Sie auf der offiziellen Webseite von ECOVACS ROBOTICS: **[www.ecovacs.com](http://www.ecovacs.com)**

Das Unternehmen behält sich im Sinne einer kontinuierlichen Verbesserung das Recht auf technische Änderungen und/oder Designänderungen an diesem Produkt vor.

**Vielen Dank, dass Sie sich für den DEEBOT entschieden haben.**

# Inhalt

---

1. Wichtige Sicherheitshinweise.....	30
2. Lieferumfang.....	35
3. Bedienung und Programmierung.....	38
4. Wartung.....	45
5. Kontrollleuchte .....	50
6. Fehlerbehandlung.....	51
7. Technische Daten .....	54

# 1. Wichtige Sicherheitshinweise

---

## WICHTIGE SICHERHEITSHINWEISE

Beim Gebrauch eines elektrischen Gerätes sind einige grundlegende Sicherheitshinweise zu beachten. Dazu gehören auch die folgenden Hinweise:

### **LESEN SIE ALLE ANWEISUNGEN VOR GEBRAUCH DIESES GERÄTES. BEWAHREN SIE DIESE ANWEISUNGEN AUF.**

1. Dieses Gerät ist zur Verwendung durch Kinder ab 8 Jahren oder durch Personen mit eingeschränkten physischen, sensorischen oder geistigen Fähigkeiten bzw. fehlenden Erfahrungen und Kenntnissen geeignet, sofern sie dabei beaufsichtigt oder bezüglich der sicheren Handhabung des Gerätes angeleitet werden und die damit verbundenen Gefahren verstanden haben. Kinder dürfen nicht mit dem Gerät spielen. Reinigung und anwenderseitige Wartung dürfen nicht durch unbeaufsichtigte Kinder erfolgen.

2. Räumen Sie den zu reinigenden Bereich frei. Entfernen Sie Netzkabel und kleine Gegenstände, in denen sich das Gerät verfangen könnte, vom Boden. Legen Sie Teppichfransen unter den Teppich und achten Sie darauf, dass Vorhänge, Tischdecken u. ä. nicht bis zum Boden herunterhängen.
3. Wenn sich im zu reinigenden Bereich Absätze in Form von Stufen oder Treppen befinden, ist das Gerät so zu bedienen, dass die Stufe erkannt wird, ohne dass das Gerät über die Kante fällt. Es kann erforderlich sein, eine physische Barriere an der Kante anzubringen, um ein Herunterfallen des Gerätes zu verhindern. Stellen Sie sicher, dass die physische Barriere keine Stolperfalle darstellt.
4. Verwenden Sie das Gerät nur gemäß der Beschreibung in dieser Bedienungsanleitung. Verwenden Sie nur empfohlene bzw. vom Hersteller angebotene Zubehörteile.
5. Stellen Sie sicher, dass die Netzspannung mit der auf dem Typenschild der Dockingstation angegebenen Netzspannung übereinstimmt.

# 1. Wichtige Sicherheitshinweise

6. Verwenden Sie das Gerät AUSSCHLIESSLICH für INNENRÄUME im Haushalt. Verwenden Sie das Gerät nicht im Freien oder für kommerzielle oder industrielle Anwendungen.
7. Benutzen Sie nur den aufladbaren Original-Akku und die Dockingstation, die vom Hersteller mit dem Gerät mitgeliefert wurde. Nicht wiederaufladbare Akkus sind verboten. Informationen zum Akku finden Sie im Abschnitt „Technische Daten“.
8. Verwenden Sie das Gerät nicht ohne Staubbehälter bzw. Filter.
9. Verwenden Sie das Gerät nicht in Bereichen, in denen sich brennende Kerzen oder zerbrechliche Gegenstände befinden.
10. Verwenden Sie das Gerät nicht in extrem heißen oder kalten Umgebungen (unter  $-5\text{ °C}/23\text{ °F}$  oder über  $40\text{ °C}/104\text{ °F}$ ).
11. Halten Sie Haare, lose Kleidung, Finger und sonstige Körperteile von jeder Öffnung und sich bewegenden Teilen fern.
12. Verwenden Sie das Gerät nicht in Räumen, in denen Babys oder Kinder schlafen.
13. Verwenden Sie das Gerät nicht auf nassen Flächen oder auf Flächen, auf denen Wasser steht.
14. Achten Sie darauf, dass das Gerät keine größeren Gegenstände wie Steine, große Papierstückchen oder sonstige Gegenstände, die das Gerät verstopfen könnten, aufnimmt.
15. Verwenden Sie das Gerät nicht, um entzündliche oder brennbare Materialien wie Benzin, Drucker- oder Kopierertoner aufzunehmen, und meiden Sie beim Gebrauch Bereiche, in denen diese Materialien anzutreffen sind.
16. Verwenden Sie das Gerät nicht, um Zigaretten, Streichhölzer, heiße Asche oder sonstige brennende, qualmende oder brandauslösende Gegenstände aufzunehmen.
17. Stecken Sie die genannten Gegenstände nicht in die Staubeinsaugöffnung. Lassen Sie das Gerät nicht mit verstopfter Einsaugöffnung arbeiten. Halten Sie die Einsaugöffnung frei von Staub, Flusen, Haaren oder sonstigen den Luftstrom behindernden Materialien.

# 1. Wichtige Sicherheitshinweise

---

18. Achten Sie darauf, dass das Netzkabel nicht beschädigt wird. Ziehen oder tragen Sie das Gerät bzw. die Dockingstation nicht am Netzkabel, verwenden Sie das Netzkabel nicht als Haltegriff, klemmen Sie das Netzkabel nicht in einer geschlossenen Tür ein, und ziehen Sie es nicht über scharfe Kanten oder Ecken. Achten Sie darauf, dass das Gerät nicht über das Netzkabel fährt. Halten Sie das Netzkabel von heißen Flächen fern.
19. Wenn das Netzkabel beschädigt ist, muss es durch den Hersteller oder dessen Kundendienst ausgewechselt werden, damit keine Gefahren davon ausgehen.
20. Verwenden Sie die Dockingstation nicht, wenn sie beschädigt ist. The power supply is not to be repaired and not to be used any longer if it is damaged or defective.
21. Verwenden Sie das Gerät nicht, wenn das Netzkabel oder die Steckdose beschädigt sind. Verwenden Sie das Gerät oder die Dockingstation nicht, wenn es bzw. sie nicht einwandfrei funktioniert, heruntergefallen ist, beschädigt wurde, im Freien gelassen wurde oder mit Wasser in Berührung gekommen ist. Wenn das Netzkabel beschädigt ist, muss es durch den Hersteller oder dessen Kundendienst ausgewechselt werden, damit keine Gefahr davon ausgeht.
22. Schalten Sie das Gerät vor dem Reinigen oder Warten aus (Betriebsschalter auf AUS).
23. Vor dem Reinigen oder Warten der Dockingstation muss der Stecker aus der Steckdose gezogen werden.
24. Entfernen Sie vor dem Entsorgen des Gerätes den Akku. Nehmen Sie hierzu das Gerät aus der Dockingstation, und schalten Sie es aus (Betriebsschalter auf AUS).
25. Vor dem Entsorgen des Gerätes ist der Akku entsprechend den örtlichen Gesetzen und Vorschriften zu entfernen und zu entsorgen.
26. Gebrauchte Akkus sind entsprechend den örtlichen Gesetzen und Vorschriften zu entsorgen.



# 1. Wichtige Sicherheitshinweise

27. Verbrennen Sie das Gerät nicht, auch wenn es stark beschädigt ist. Die Akkus können im Feuer explodieren.
28. Wenn die Dockingstation längere Zeit nicht benutzt wird, ist sie vom Stromnetz zu trennen.
29. Verwenden Sie das Gerät immer gemäß den Anweisungen in dieser Bedienungsanleitung. ECOVACS ROBOTICS übernimmt keine Haftung für Verletzungen und Schäden, die durch unsachgemäße Nutzung entstehen.
30. Der Roboter enthält Akkus, die nur durch geschultes Personal ausgewechselt werden dürfen. Zum Auswechseln oder Entfernen des Akkus des Roboters wenden Sie sich bitte an den Kundendienst.
31. Wenn der Roboter längere Zeit nicht benutzt wird, schalten Sie ihn zur Aufbewahrung aus. Trennen Sie außerdem die Dockingstation vom Netz.
32. **WARNUNG:** Verwenden Sie zum Wiederaufladen des Akkus ausschließlich das mit dem Gerät mitgelieferte abnehmbare Netzteil CH1822.

Um die Anforderungen an die HF-Exposition zu erfüllen, sollte ein Trennabstand von 20 cm oder mehr zwischen diesem Gerät und Personen während des Gerätebetriebs eingehalten werden.

Um die Konformität zu gewährleisten, werden Vorgänge in einer näheren als dieser Entfernung nicht empfohlen. Die für diesen Sender verwendete Antenne darf nicht in Verbindung mit einer anderen Antenne oder einem anderen Sender aufgestellt werden.

Um das WLAN-Modul am DEEBOT zu deaktivieren, schalten Sie den Roboter EIN.

Setzen Sie den Roboter in die Dockingstation, und vergewissern Sie sich, dass die Ladekontakte des DEEBOT mit den Steckkontakten der Dockingstation verbunden sind.

Halten Sie die AUTO-Modus-Taste am Roboter 20 Sekunden lang gedrückt, bis der DEEBOT drei Mal piept.

Um das WLAN-Modul am DEEBOT zu aktivieren, schalten Sie den Roboter AUS und anschließend wieder EIN. Das WLAN-Modul wird eingeschaltet, wenn der DEEBOT neu gestartet wird.

# 1. Wichtige Sicherheitshinweise

	Klasse II
	Kurzschlussfester Sicherheitstransformator
	Schaltnetzteil
	Nur zur Verwendung in Innenräumen vorgesehen
	Gleichstrom
	Wechselstrom

## Für EU-Länder

Informationen zur EU-Konformitätserklärung erhalten Sie unter

<https://www.ecovacs.com/global/compliance>



## Ordnungsgemäße Entsorgung dieses Produkts

Diese Kennzeichnung gibt an, dass das Produkt EU-weit nicht mit dem Hausmüll entsorgt werden darf. Recyceln Sie das Gerät verantwortungsvoll, um die nachhaltige Wiederverwendung der Materialien zu unterstützen und mögliche Umwelt- oder Gesundheitsschäden durch eine unkontrollierte Abfallentsorgung zu vermeiden. Verwenden Sie zum Recyceln Ihres gebrauchten Gerätes entsprechende Rückgabe- und Sammelsysteme, oder wenden Sie sich an den Händler, bei dem Sie das Gerät gekauft haben. Er kann das Produkt sicher entsorgen.

### 2.1 Lieferumfang

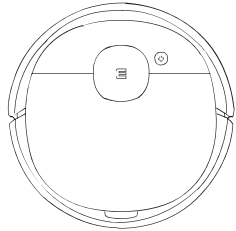

Roboter

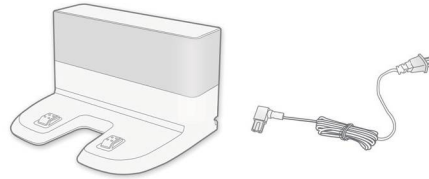

Dockingstation



Bedienungsanleitung



Kurzanleitung

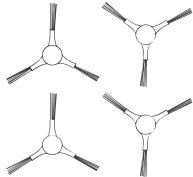

(4) Seitenbürsten



Hauptbürstenoption  
(vorinstalliert)



Direkte Einsaugoption

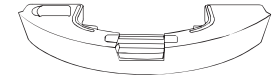

Behälter

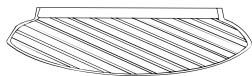

Wasch- und  
wiederverwendbares  
Mikrofaser-Reinigungstuch



Einwegreinigungstuch

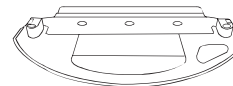

Reinigungstuchplatte

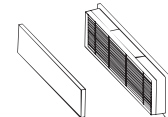

Waschbarer Feinstaubfilter  
und Filterschwamm

**Hinweis:** Abbildungen dienen nur als Referenz und können vom tatsächlichen Erscheinungsbild des Produkts abweichen. Produktdesign und technische Daten können ohne Vorankündigung geändert werden.

## 2. Lieferumfang

### 2.2 Produktzeichnung Roboter

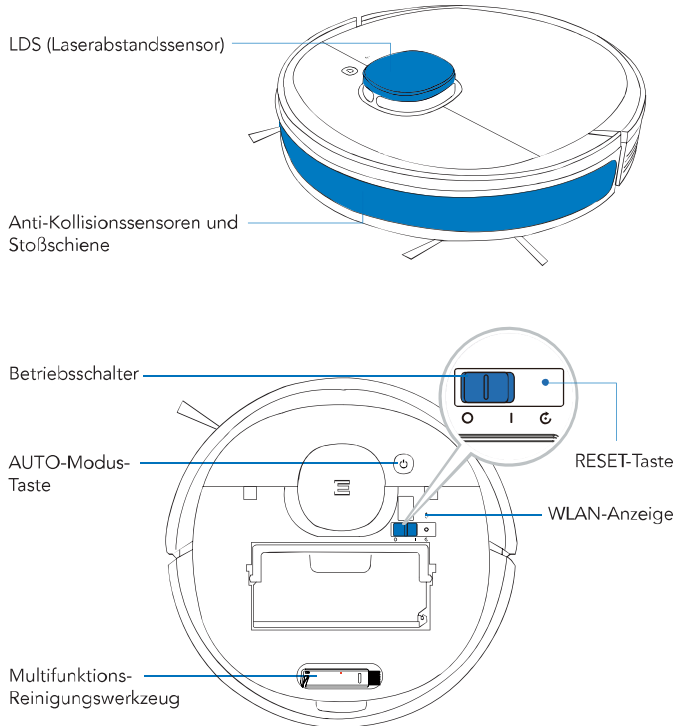

### Ansicht von unten

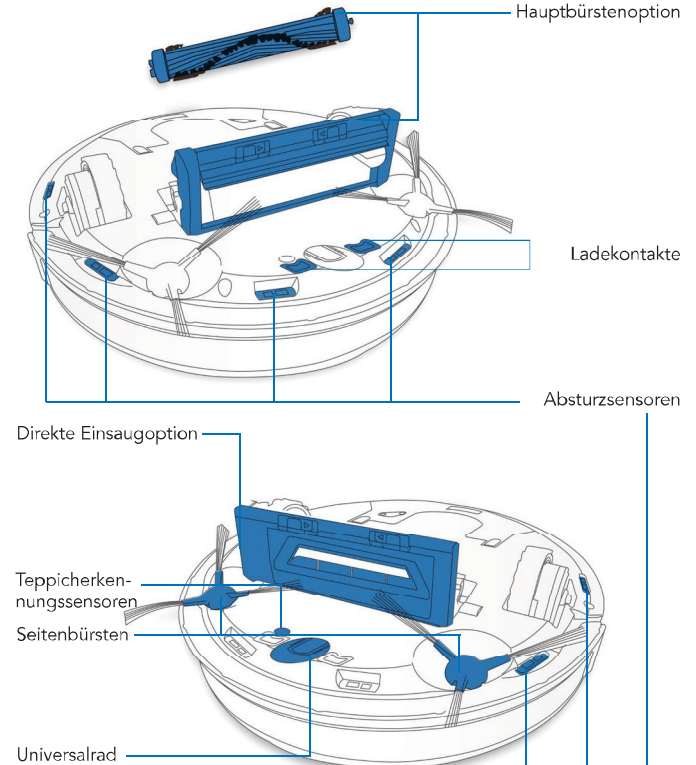

## 2. Lieferumfang

### Behälter

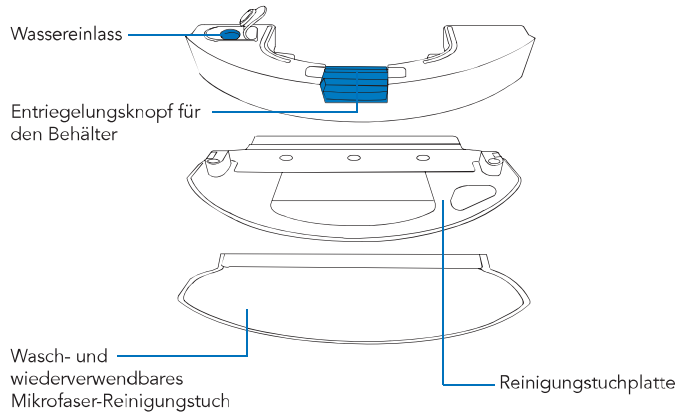

### Dockingstation

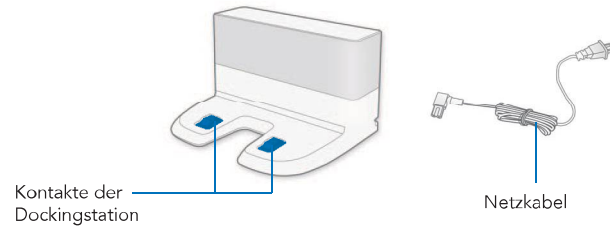

# 3. Bedienung und Programmierung

## 3.1 Vor der Reinigung

**WARNUNG:** Verwenden Sie den DEEBOT nicht auf nassen Flächen oder auf Flächen, auf denen Wasser steht.

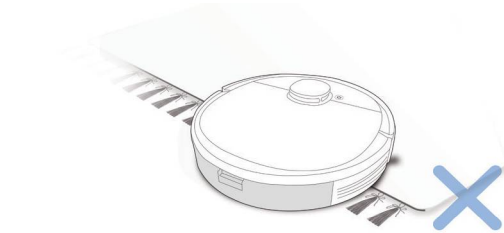

Schlagen Sie vor dem Gebrauch des Gerätes auf einem Vorleger mit Fransen die Kanten des Vorlegers um.

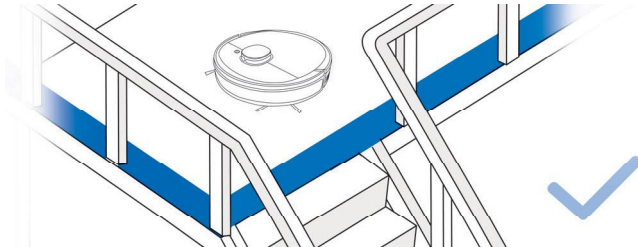

Es kann erforderlich sein, eine physische Barriere an der Kante einer Stufe anzubringen, um ein Herunterfallen des Gerätes zu verhindern.

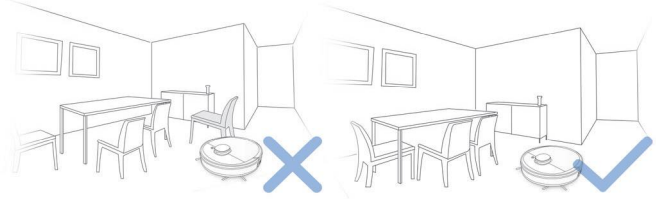

Stellen Sie Möbel wie Stühle in dem zu reinigenden Bereich an den dafür vorgesehenen Platz.

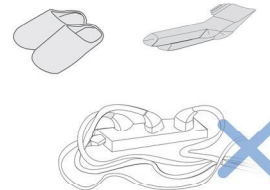

Entfernen Sie Netzkabel und kleine Gegenstände vom Boden, die den Roboter blockieren könnten.

# 3. Bedienung und Programmierung

## 3.2 Vorbereitung

### 1 Entfernen des Schutzstreifens

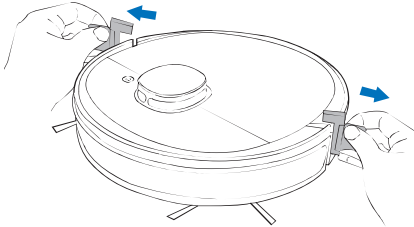

### 2 Zusammensetzen der Dockingstation

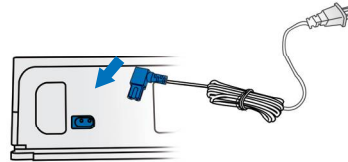

### 3 Aufstellung der Dockingstation

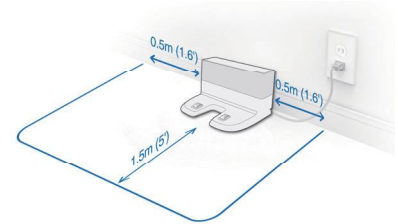

Stellen Sie die Dockingstation auf einen Hartboden.

### 4 Einsetzen der Seitenbürsten

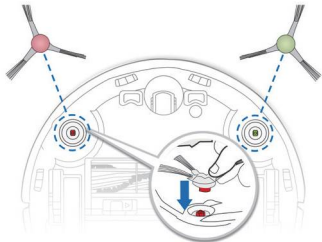

### 5 Einschalten des Geräts

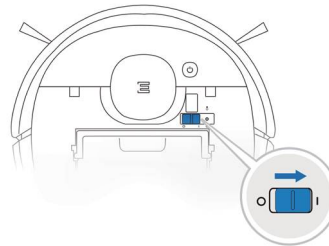

# 3. Bedienung und Programmierung

## 6 Aufladen des DEEBOT

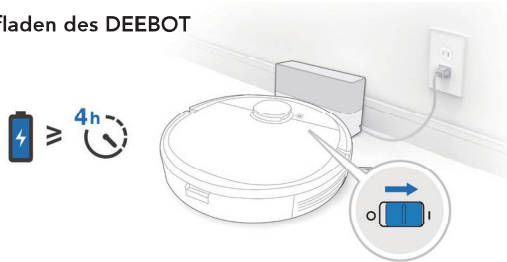

**Hinweis:** Nach Beendigung des Reinigungsvorgangs oder bei niedrigem Akkuladestand fährt der DEEBOT selbständig zum Aufladen die Dockingstation an. Der DEEBOT kann auch jederzeit über die ECOVACS-App oder durch Drücken der AUTO-Taste auf dem Roboter für 3 Sekunden zur Dockingstation zurückgesendet werden.

Leeren Sie das Restwasser aus dem Behälter aus, und entfernen Sie den Behälter sowie die Reinigungstuchplatte, bevor Sie mit dem Ladevorgang des DEEBOT beginnen.

## 7 Pause

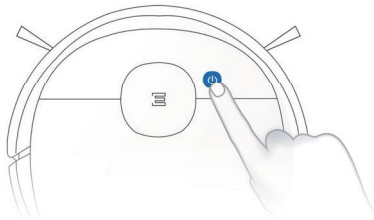

**Hinweis:** Das Bedienfeld des Roboters hört auf zu leuchten, wenn der Roboter mehrere Minuten pausiert. Drücken Sie die Taste AUTO-Modus am DEEBOT, um den Ruhemodus des Roboters zu beenden.

## 8 Start

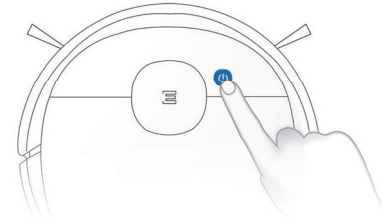

## 9 Ausschalten

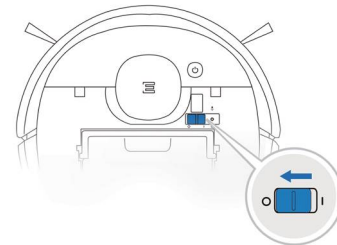

**Hinweis:** Wir empfehlen, den DEEBOT eingeschaltet zu lassen (Betriebsschalter EIN) und ihn aufzuladen, wenn er gerade keine Reinigung durchführt.



### 3. Bedienung und Programmierung

Alle oben genannten Funktionen können in der App aktiviert werden. Laden Sie die ECOVACS-App herunter, um auf weitere Funktionen wie den MAX-Modus, die programmierte Reinigung und mehr zuzugreifen.

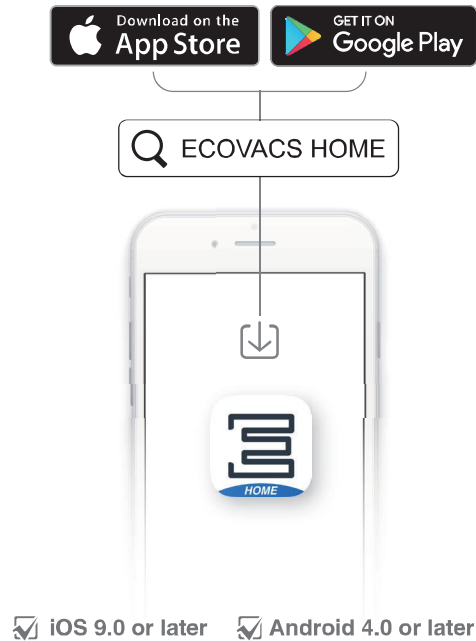

# 3. Bedienung und Programmierung

## 3.3 OZMO-Wischsystem

1

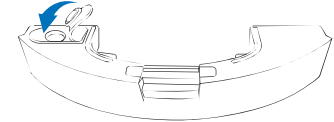
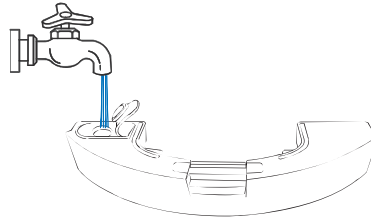
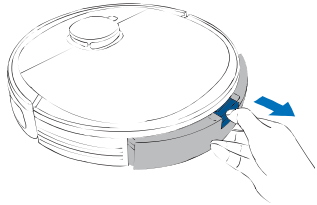

2

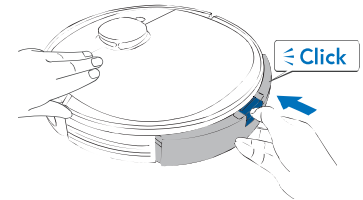
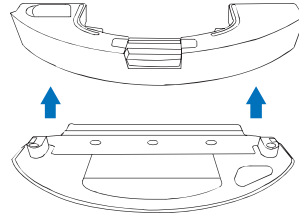
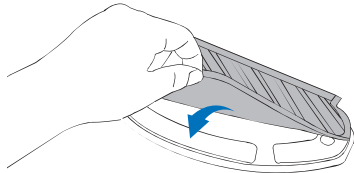

3

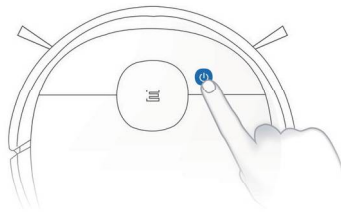

**Hinweis:** Um während des Reinigungsvorgangs des DEEBOT Wasser nachzufüllen, halten Sie den Roboter an, drücken Sie die Entriegelungstaste für den Behälter, ziehen Sie den Behälter heraus, und füllen Sie Wasser nach.

## 3. Bedienung und Programmierung

### 3.4 Wählen einer Saugoption

**Hauptbürstenoption:** Die beste Wahl für die Tiefenreinigung mit einer Kombination aus der Hauptbürste und starker Saugkraft.

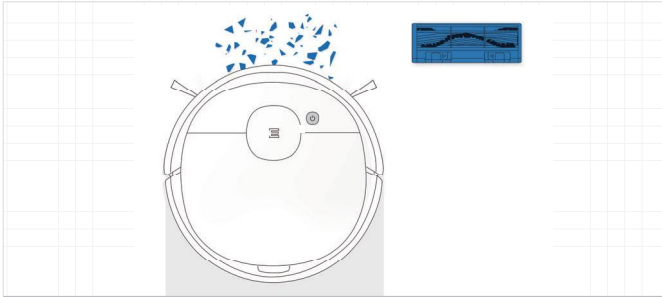

**Direkte Einsaugoption:** Die beste Wahl für die tägliche Reinigung. Diese Einsaugoption eignet sich insbesondere zum Einsaugen von Haaren ohne Verstopfungsrisiko und ist damit die ideale Lösung für Haustierbesitzer.

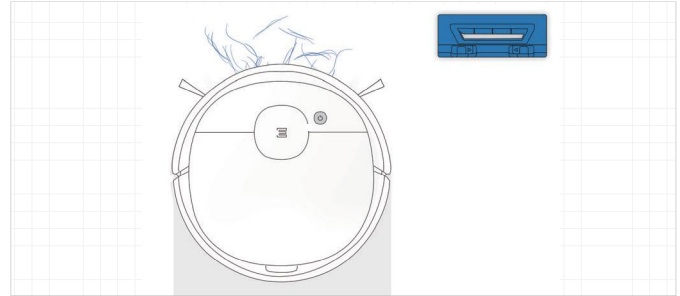

# 3. Bedienung und Programmierung

## Installieren der direkten Einsaugoption

1

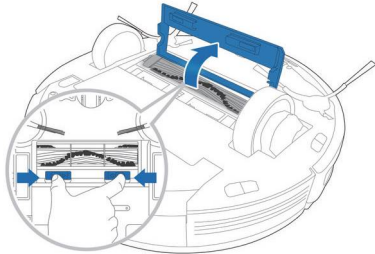

2

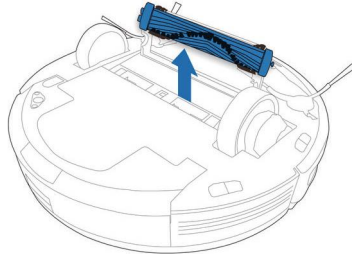

3

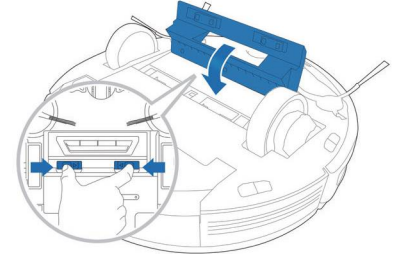

## Installieren der Hauptbürstenoption

1

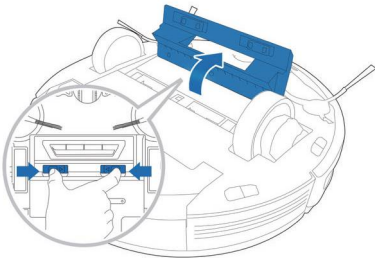

2

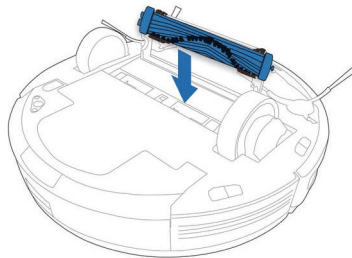

3

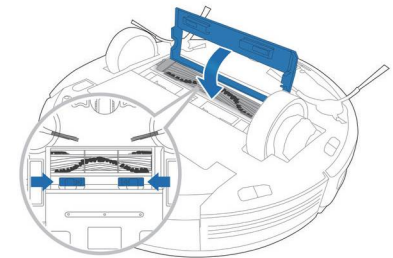

Schalten Sie den DEEBOT AUS, und trennen Sie die Dockingstation vom Netz, bevor Sie Reinigungs- oder Wartungsarbeiten am Roboter durchführen.

### 4.1 OZMO-Wischsystem

1

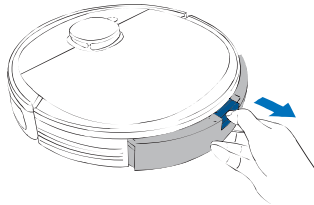

2

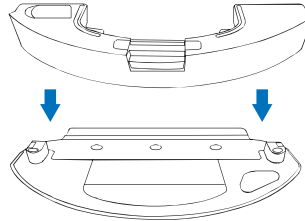

3

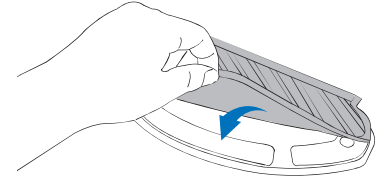

4

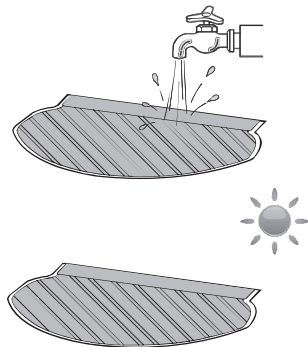

5

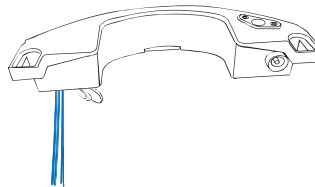

6

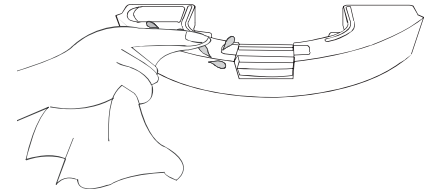

# 4. Wartung

## 4.2 Staubbehälter und Filter Staubbehälter

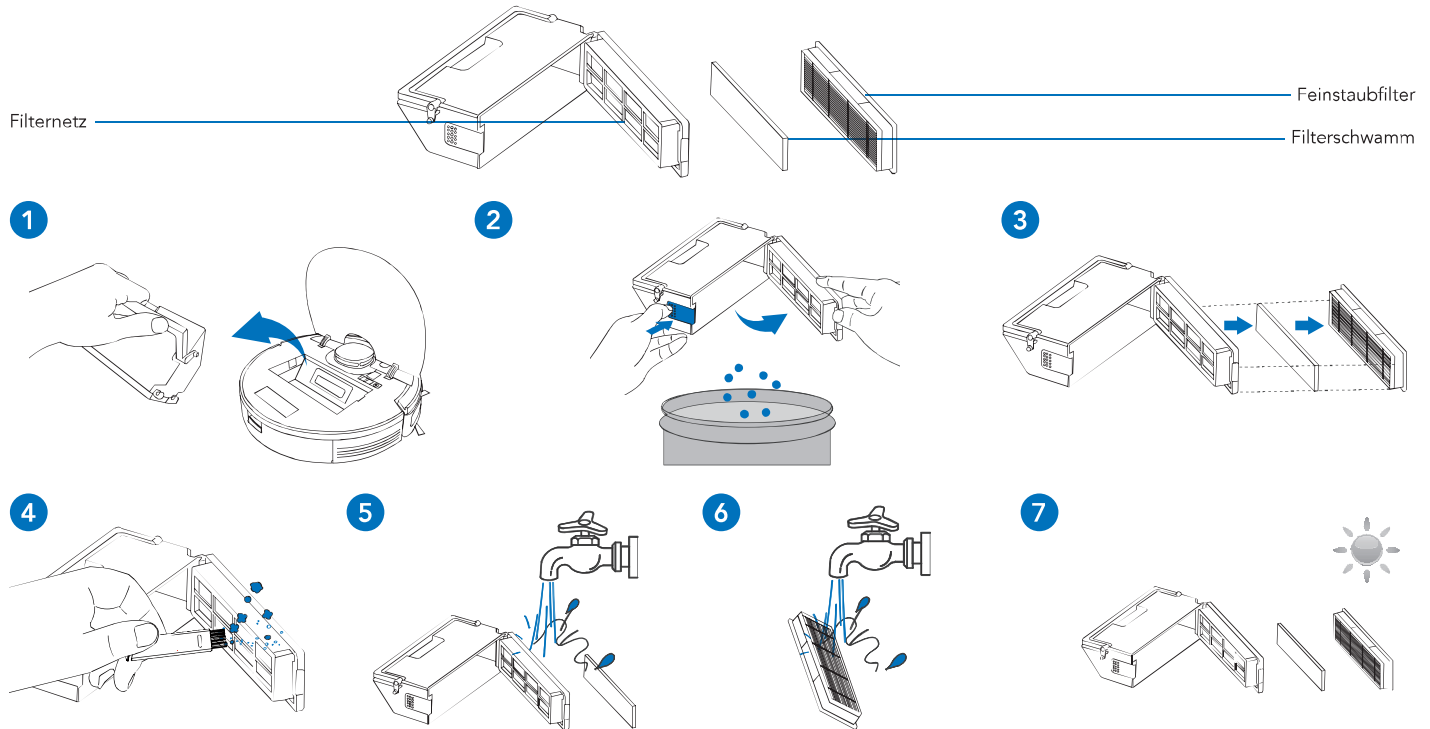

**Hinweis:** 1. Spülen Sie den Filter wie oben gezeigt mit Wasser aus. 2. Reinigen Sie den Filter nicht mit dem Finger oder einer Bürste. 3. Lassen Sie den Filter nach der Reinigung mindestens 24 Stunden lang trocken.

## 4.3 Hauptbürste, direkte Einsaugoption und Seitenbürsten

**Hinweis:** Das mitgelieferte Multifunktions-Reinigungswerkzeug gewährleistet eine problemlose Wartung. Bitte gehen Sie vorsichtig mit diesem Werkzeug um, da es scharfe Kanten hat.

### Hauptbürste

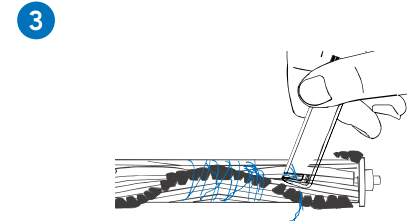
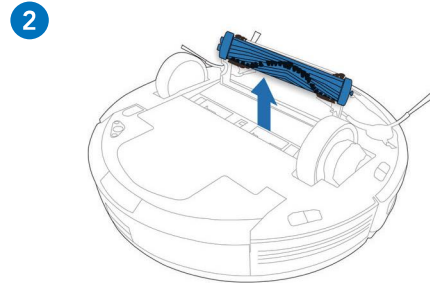
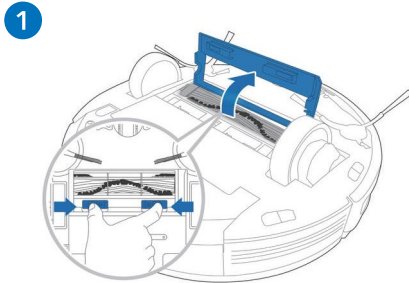

### Direkte Einsaugoption

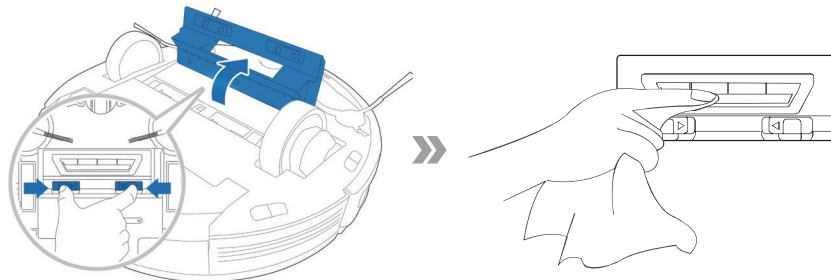

### Seitenbürsten

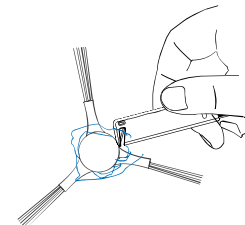

# 4. Wartung

## 4.4 Sonstige Teile

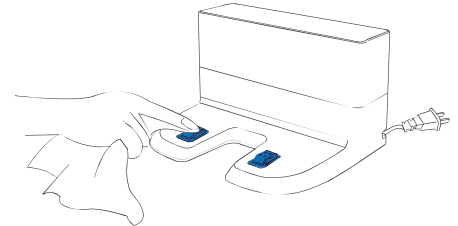
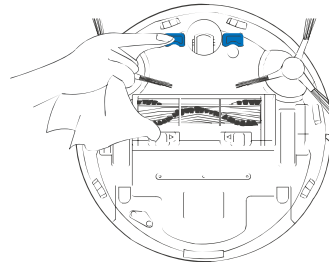
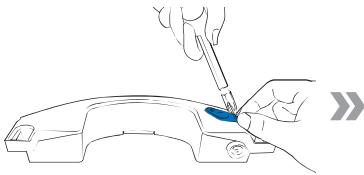
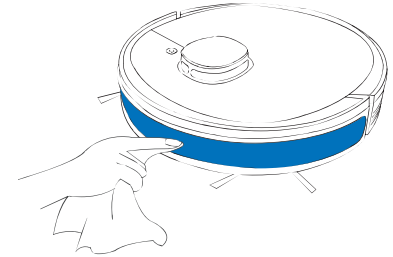
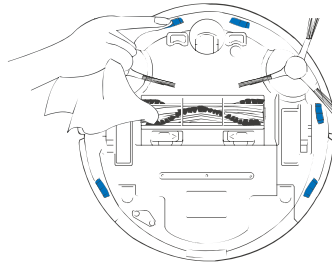
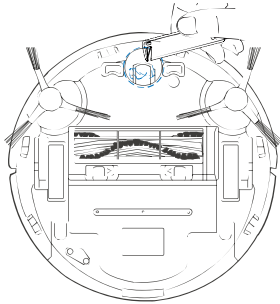

**Hinweis:** Schalten Sie vor der Reinigung der Ladekontakte des Roboters und der Steckkontakte der Dockingstation den Roboter AUS, und trennen Sie die Dockingstation vom Netz.



### 4.5 Regelmäßige Wartung

Um die maximale Leistung des DEEBOT dauerhaft zu gewährleisten, führen Sie Wartungsaufgaben und den Austausch der Komponenten gemäß der nachfolgend angegebenen Häufigkeit aus.

Roboterkomponente	Wartungshäufigkeit	Austauschhäufigkeit
Reinigungstuch	Nach jeder Verwendung	Nach jeweils 50 Waschvorgängen
Behälter/Reinigungstuchplatte	Nach jeder Verwendung	/
Seitenbürste	Einmal alle zwei Wochen	Alle drei bis sechs Monate
Hauptbürste	Einmal wöchentlich	Alle sechs bis zwölf Monate
Filterschwamm/Feinstaubfilter	Einmal wöchentlich	Alle drei bis sechs Monate
Universalrad Stoßschiene der Absturzsensoren Ladekontakte Kontakte der Dockingstation	Einmal wöchentlich	/

Für die einfache Wartung wird ein Multifunktions-Reinigungswerkzeug bereitgestellt. Bitte gehen Sie vorsichtig mit diesem Werkzeug um, da es scharfe Kanten hat.

**Hinweis:** ECOVACS stellt verschiedene Ersatz- und Zubehörteile her. Wenden Sie sich an den Kundendienst, um weitere Informationen zu Ersatzteilen zu erhalten.

## 5. Anzeige

---

Der DEEBOT weist über die Kontrollleuchte und mit Sprachbericht auf aufgetretene Probleme hin. Detaillierteren Support erhalten Sie über die ECOVACS Home-App und online auf der Website.

Anzeige	Szenario
Die AUTO-Modus-Taste leuchtet durchgehend WEISS.	Der Roboter befindet sich im Reinigungsmodus.
	Der Roboter wird während der Reinigung angehalten.
Die AUTO-Modus-Taste blinkt WEISS.	Der Roboter wird geladen.
	Der Roboter wird gestartet.
	Der Roboter wird umgesetzt.
Die AUTO-Modus-Taste leuchtet durchgehend ROT.	Der Akku des Roboters ist fast leer.
Die AUTO-Modus-Taste blinkt ROT.	Es liegt ein Problem vor.

## 6. Fehlerbehandlung

Nr.	Funktionsstörung	Mögliche Ursachen	Fehlerbehebung
1	Der DEEBOT lädt nicht.	Der DEEBOT ist nicht eingeschaltet (Betriebsschalter EIN).	Schalten Sie den DEEBOT EIN.
		Der DEEBOT hat keinen Kontakt zur Dockingstation.	Stellen Sie sicher, dass die Ladekontakte des Roboters die Kontakte der Dockingstation berühren.
		Das Netzkabel ist nicht an die Dockingstation angeschlossen.	Achten Sie darauf, dass das Netzkabel fest mit der Dockingstation verbunden ist.
		Der Akku ist vollständig entladen.	Reaktivieren Sie den Akku. Schalten Sie das Gerät ein. Setzen Sie den DEEBOT manuell in die Dockingstation, entnehmen Sie ihn nach einer Ladezeit von 3 Minuten, und wiederholen Sie diesen Vorgang dreimal. Laden Sie das Gerät anschließend normal auf.
		Die Dockingstation ist nicht an die Stromversorgung angeschlossen.	Achten Sie darauf, dass die Dockingstation an die Stromversorgung angeschlossen ist.
2	Der DEEBOT kann nicht zur Dockingstation zurückkehren.	Die Dockingstation wurde nicht ordnungsgemäß aufgestellt.	Weitere Informationen zum ordnungsgemäßen Aufstellen der Dockingstation finden Sie in Abschnitt 3.2.
3	Der DEEBOT bleibt während des Betriebs hängen und hält an.	Auf dem Boden liegende Gegenstände (Stromkabel, Vorhänge, Teppichfransen o. Ä.) haben sich im DEEBOT verfangen.	Der DEEBOT unternimmt mehrere Versuche, um sich zu befreien. Wenn dies nicht gelingt, entfernen Sie die Hindernisse von Hand und starten Sie das Gerät neu.

## 6. Fehlerbehandlung

Nr.	Funktionsstörung	Mögliche Ursachen	Fehlerbehebung
4	Der DEEBOT kehrt zur Dockingstation zurück, bevor er den Reinigungsvorgang beendet hat.	Bei niedrigem Akkuladestand wechselt der DEEBOT automatisch in den Modus „Rückkehr zur Ladestation“ und kehrt zum Aufladen zur Dockingstation zurück.	Dies ist normal. Keine Lösung erforderlich.
		Die Arbeitszeit schwankt je nach Oberflächenbeschaffenheit des Bodens, der Komplexität der Raumaufteilung und dem gewählten Reinigungsmodus.	Dies ist normal. Keine Lösung erforderlich.
5	Der DEEBOT reinigt zur festgelegten Zeit nicht automatisch.	Die Programmierung wurde gelöscht.	Verwenden Sie die ECOVACS-App, um den DEEBOT so zu programmieren, dass er die Reinigung zu bestimmten Uhrzeiten durchführt.
		Die fortgesetzte Reinigungsfunktion ist eingeschaltet (Betriebsschalter EIN), und der DEEBOT hat die Reinigung des festgelegten Reinigungsbereichs gerade abgeschlossen.	Dies ist normal. Keine Lösung erforderlich.
		Der DEEBOT ist ausgeschaltet (Betriebsschalter AUS).	Schalten Sie den DEEBOT EIN.
		Der Akkuladestand ist niedrig.	Lassen Sie den DEEBOT eingeschaltet (EIN) und mit der Dockingstation verbunden, um sicherzugehen, dass der Akku jederzeit für den Reinigungsvorgang geladen ist.
		Die Einsaugöffnung des Roboters ist verstopft, und/oder an seinen Geräteteilen haben sich Verunreinigungen verfangen.	Schalten Sie den DEEBOT AUS, reinigen Sie den Staubbehälter, und drehen Sie den Roboter um. Reinigen Sie die Einsaugöffnung, Seitenbürsten und die Hauptbürste des Roboters wie in Abschnitt 4 beschrieben.
6	Der DEEBOT reinigt nicht den gesamten Bereich.	Der Reinigungsbereich wurde nicht aufgeräumt.	Entfernen Sie kleine Gegenstände vom Boden, und räumen Sie den zu reinigenden Bereich auf, bevor der DEEBOT mit dem Reinigungsvorgang beginnt.

## 6. Fehlerbehandlung

Nr.	Funktionsstörung	Mögliche Ursachen	Fehlerbehebung
7	Aus dem Behälter kommt kein Wasser, wenn der DEEBOT den Wischvorgang durchführt.	Der Wassereinflussfilter auf der Unterseite des Behälters ist verstopft.	Schrauben Sie den Wassereinfluss auf der Unterseite des Behälters ab, und reinigen Sie den Filter.
		Im Reservoir befindet sich kein Wasser mehr.	Füllen Sie Wasser in den Behälter.
		Die Wasserauslässe auf der Unterseite des DEEBOT sind verstopft.	Überprüfen Sie die Wasserauslässe auf der Unterseite, und reinigen Sie sie.
8	Der DEEBOT kann sich nicht mit dem drahtlosen Heimnetzwerk verbinden.	Fehlerhafter Benutzername oder fehlerhaftes Passwort für das drahtlose Heimnetzwerk eingegeben.	Geben Sie den korrekten Benutzernamen und das korrekte Passwort für das drahtlose Heimnetzwerk ein.
		Der DEEBOT befindet sich außerhalb der Reichweite Ihres drahtlosen Heimnetzwerk-Signals.	Vergewissern Sie sich, dass der DEEBOT sich innerhalb der Reichweite Ihres drahtlosen Heimnetzwerk-Signals befindet.
		Die Netzwerkeinrichtung hat begonnen, bevor der DEEBOT bereit war.	Schalten Sie den Betriebsschalter auf EIN. Drücken Sie die RESET-Taste 3 Sekunden lang. Sobald der DEEBOT eine Melodie abspielt und seine WLAN-Anzeige langsam blinkt, ist er bereit für die Netzwerkeinrichtung.
		Das Betriebssystem Ihres Smartphones muss aktualisiert werden.	Aktualisieren Sie das Betriebssystem Ihres Smartphones. Die ECOVACS App funktioniert mit iOS ab Version 9.0 und Android ab Version 4.0.

## 7. Technische Daten

<b>Modell</b>	<b>DX5G</b>		
Nenneingangsstrom	20 V $\overline{=}$ , 1 A		
<b>Modell der Dockingstation</b>	<b>CH1822</b>		
Nenneingangsstrom	100-240 V $\sim$ , 50-60 Hz, 0,5 A	Nennausgangsstrom	20 V $\overline{=}$ , 1 A
Laser	Maximale Leistung (mW)	2,5 mW	
	Frequenz (kHz)	1,8 KHz	
	Rotationsgeschwindigkeit (Umdrehungen/min.)	300 $\pm$ 5 Umdrehungen min	
Frequenzbänder	2400MHz~2483.5MHz		
Stromverbrauch im ausgeschalteten Zustand	Weniger als 0,50 W		
Stromverbrauch im vernetzten Standby-Modus	Weniger als 2,00 W		

Ausgangsleistung des WLAN-Moduls liegt unter 100 mW.

**Hinweis:** Technische Daten und Konstruktionspezifikationen können zum Zweck der kontinuierlichen Produktverbesserung geändert werden.

Le felicitamos por la compra de este ECOVACS ROBOTICS DEEBOT. Esperamos que lo utilice durante muchos años. Creemos que este robot le ayudará a mantener su hogar limpio y le dejará más tiempo para disfrutar de otras actividades.

Live Smart. Enjoy Life.

En caso de encontrar problemas no descritos en este Manual de Instrucciones, póngase en contacto con nuestro Centro de Atención al Cliente, donde un técnico podrá ayudarle debidamente.

Para obtener más información, visite la web oficial de ECOVACS ROBOTICS: **[www.ecovacs.com](http://www.ecovacs.com)**

La compañía se reserva el derecho a realizar cambios tecnológicos o de diseño en sus productos para una continua mejora.

**Gracias por confiar en DEEBOT.**

# Índice

---

1. Instrucciones importantes de seguridad .....	57
2. Contenido de la caja .....	62
3. Funcionamiento y programación.....	65
4. Mantenimiento.....	72
5. Indicador luminoso.....	77
6. Solución de problemas.....	78
7. Especificaciones técnicas .....	81



# 1. Instrucciones importantes de seguridad

## INSTRUCCIONES IMPORTANTES DE SEGURIDAD

Al usar un dispositivo eléctrico, observe siempre las precauciones básicas de seguridad, incluidas las que se indican a continuación:

### **ANTES DE USAR ESTE DISPOSITIVO, LEA ATENTAMENTE TODAS LAS INSTRUCCIONES CONSERVE ESTAS INSTRUCCIONES**

1. Este aparato puede ser utilizado por niños mayores de 8 años y personas con capacidades físicas, sensoriales o mentales reducidas, o cualquier persona sin experiencia ni conocimiento sobre este tipo de dispositivos, siempre que se les supervise o se les haya instruido sobre su uso seguro y comprendan los peligros potenciales. Este dispositivo no es un juguete. Los niños no deben limpiar o realizar mantenimiento en este aparato sin supervisión.
2. Despeje el área que desea limpiar. Retire del suelo los cables de suministro y los

- pequeños objetos que se puedan enredar en el dispositivo. Pliegue los flecos de las alfombras bajo estas y levante las cortinas o manteles que pudieran estar a nivel del suelo.
3. Si en el área de limpieza existe un desnivel debido a la presencia de un escalón o escaleras, le recomendamos que controle el dispositivo para cerciorarse de que sea capaz de detectar el escalón sin caerse. Para evitar la caída del aparato, puede ser necesario colocar una barrera física en el borde. Asegúrese de que la barrera física no suponga un riesgo de tropiezo.
  4. Use el dispositivo únicamente como se describe en este manual. Emplee solo accesorios recomendados o vendidos por el fabricante.
  5. Cerciórese de que su suministro eléctrico coincide con el voltaje de tensión que figura en la estación de carga.
  6. Diseñado para USO EXCLUSIVO EN ESPACIOS INTERIORES. No utilice el dispositivo al aire libre ni en espacios comerciales o industriales.

# 1. Instrucciones importantes de seguridad

---

7. Use únicamente la batería recargable y la estación de carga originales del fabricante incluidas con el dispositivo. Este dispositivo no permite el uso de baterías no recargables. Para obtener información acerca de la batería, remítase a la sección de especificaciones.
8. No utilice el dispositivo sin el recipiente para polvo ni los filtros instalados en la posición correcta.
9. No ponga en marcha el dispositivo en un lugar donde haya velas encendidas u objetos frágiles.
10. No use el dispositivo en entornos extremadamente fríos o calientes (temperatura inferior a  $-5\text{ }^{\circ}\text{C}$  [ $23\text{ }^{\circ}\text{F}$ ] o superior a  $40\text{ }^{\circ}\text{C}$  [ $104\text{ }^{\circ}\text{F}$ ]).
11. Mantenga el pelo, la ropa suelta, los dedos y las partes del cuerpo alejados de las aberturas y de las piezas móviles.
12. No ponga en marcha el dispositivo en una habitación donde se encuentren durmiendo bebés o niños.
13. No use el dispositivo sobre superficies mojadas ni con agua estancada.
14. No permita que el dispositivo aspire objetos de gran tamaño, como piedras, trozos grandes de papel o cualquier otro objeto que pueda causar obstrucciones.
15. No use el dispositivo para recoger materiales inflamables ni combustibles, como gasolina o tóner de impresoras o fotocopiadoras. No lo utilice en lugares donde puedan existir esta clase de materiales.
16. No use el dispositivo para recoger objetos que estén ardiendo o que emitan humo, como por ejemplo, cigarrillos, cerillas, cenizas calientes o cualquier otro objeto que pueda provocar un incendio.
17. No introduzca objetos en la abertura para la entrada de polvo. No use el dispositivo si la entrada de polvo está obstruida. Mantenga la abertura libre de polvo, pelusa, pelo o cualquier partícula que pueda reducir el flujo de aire.
18. Tenga cuidado de no dañar el cable de alimentación. No emplee el cable de alimentación para tirar o transportar el

# 1. Instrucciones importantes de seguridad

---

dispositivo ni la estación de carga. No lo use tampoco a modo de asa. No cierre la puerta si el cable de alimentación queda atrapado ni coloque el cable sobre bordes afilados o esquinas. No permita que el dispositivo pase por encima del cable de alimentación. Mantenga el cable de alimentación alejado de superficies calientes.

19. Si el cable de alimentación eléctrico está dañado, deberá ser reemplazado por el fabricante o por un técnico de servicio para evitar posibles riesgos.
20. No utilice la estación de carga si presenta daños. La fuente de alimentación no se debe reparar ni seguir utilizando si presenta daños o defectos.
21. No use el dispositivo en caso de daños en el cable de alimentación o en el enchufe. No use el dispositivo ni la estación de carga si no funcionan correctamente, si han sufrido una caída, si están dañados, si se han dejado olvidados en el exterior o si han entrado en contacto con agua. En este caso, deberán

ser reparados por el fabricante o por un técnico de servicio, a fin de evitar posibles riesgos.

22. Antes de realizar trabajos de limpieza y mantenimiento en el dispositivo, apáguelo.
23. Desconecte el enchufe de la toma de corriente antes de llevar a cabo la limpieza y el mantenimiento de la estación de carga.
24. Antes de extraer la batería del dispositivo para desecharla, retire el dispositivo de la estación de carga y apague el interruptor principal.
25. Antes de desechar el dispositivo, extraiga la batería y deséchela de acuerdo con las leyes y normativas locales.
26. Tire las baterías usadas de acuerdo con las leyes y normativas locales.
27. No arroje el dispositivo al fuego, incluso aunque presente daños graves. ya que las baterías pueden explotar.
28. Si no prevé usar la estación de carga durante un tiempo prolongado, desenchúfela.

# 1. Instrucciones importantes de seguridad

---

29. El dispositivo se debe usar respetando lo establecido en este manual de usuario. ECOVACS ROBOTICS no asume ninguna responsabilidad por los daños o lesiones causados por un uso inadecuado.
30. El robot contiene baterías que solo puede sustituir personal cualificado. Para sustituir la batería del robot, póngase en contacto con Atención al cliente.
31. Si no se va a utilizar el robot durante un periodo prolongado de tiempo, apáguelo para guardarlo y desenchufe la estación de carga.
32. **AVISO:** Para cargar la batería, utilice únicamente la unidad de alimentación desmontable CH1822 proporcionada con el dispositivo.

Para satisfacer los requisitos de exposición a RF, se debe mantener una distancia de separación de 20 cm o más entre este dispositivo y las personas durante el funcionamiento del dispositivo.

Para garantizar el cumplimiento, no se recomiendan operaciones más cercanas a esta distancia. La antena utilizada para este transmisor no debe colocarse conjuntamente con ninguna otra antena o transmisor.







Para desactivar el módulo de Wi-Fi en el DEEBOT, encienda el robot.

Coloque el robot en la estación de carga y compruebe que la conexión entre los contactos de carga del DEEBOT y los de la estación de carga sea correcta.

Mantenga pulsado el botón de modo automático del robot durante 20 segundos hasta que el DEEBOT emita 3 pitidos.

Para activar el módulo de Wi-Fi del DEEBOT, apague el robot y, a continuación, vuelva a encenderlo. El módulo de Wi-Fi se encenderá cuando se reinicie el DEEBOT.

# 1. Instrucciones importantes de seguridad

	Clase II
	Transformador de aislamiento de seguridad a prueba de cortocircuitos
	Fuente de alimentación conmutada
	Solo para uso en espacios interiores
	Corriente continua
	Corriente alterna

## Para la Unión Europea

Para obtener información sobre la declaración de conformidad de la UE, visite <https://www.ecovacs.com/global/compliance>



## Eliminación correcta de este producto

Esta marca indica que este producto no se debe desechar con otros residuos domésticos en la UE. Para evitar posibles daños al medio ambiente o para la salud derivados del vertido incontrolado de residuos, recicle el producto de manera responsable para impulsar la reutilización sostenible de los recursos materiales. Para desechar el dispositivo usado, utilice los sistemas de recogida y reciclado o consulte con el proveedor a quien compró el producto. Allí pueden llevar este producto para su reciclado protegiendo el medio ambiente.

## 2. Contenido de la caja

### 2.1 Contenido de la caja

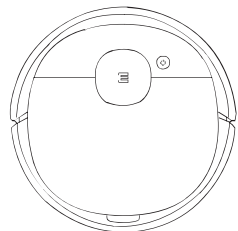

Robot

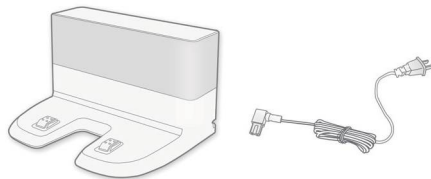

Estación de carga

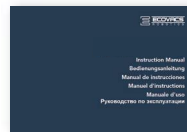

Manual de instrucciones



Guía de inicio rápido

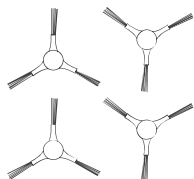

(4) Cepillos laterales

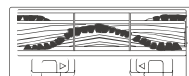

Opción de cepillo principal  
(preinstalados)

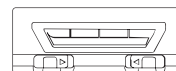

Opción de aspiración  
directa

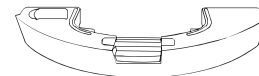

Depósito



Paño de limpieza de microfibra  
lavable y reutilizable



Paño de limpieza  
desechable

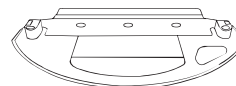

Bandeja del paño de  
limpieza

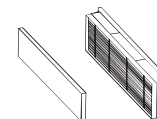

Filtro de alta eficiencia  
lavable y filtro de esponja

**Nota:** Las figuras e ilustraciones se muestran solo como referencia y pueden ser diferentes del aspecto real del producto. El diseño y las especificaciones de producto están sujetos a cambios sin previo aviso.

## 2. Contenido de la caja

### 2.2 Esquema del producto Robot

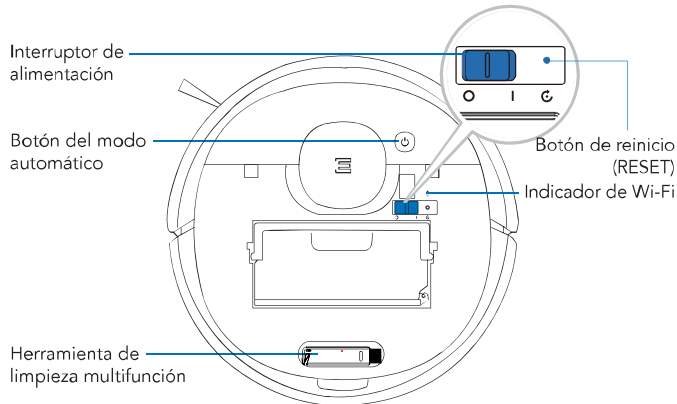
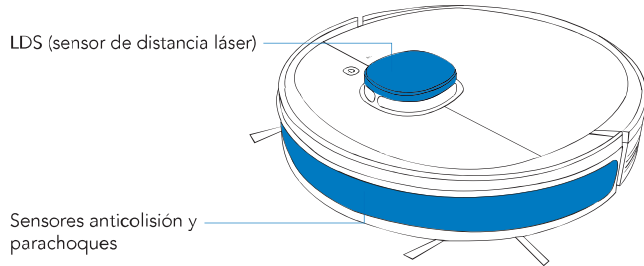

### Vista inferior

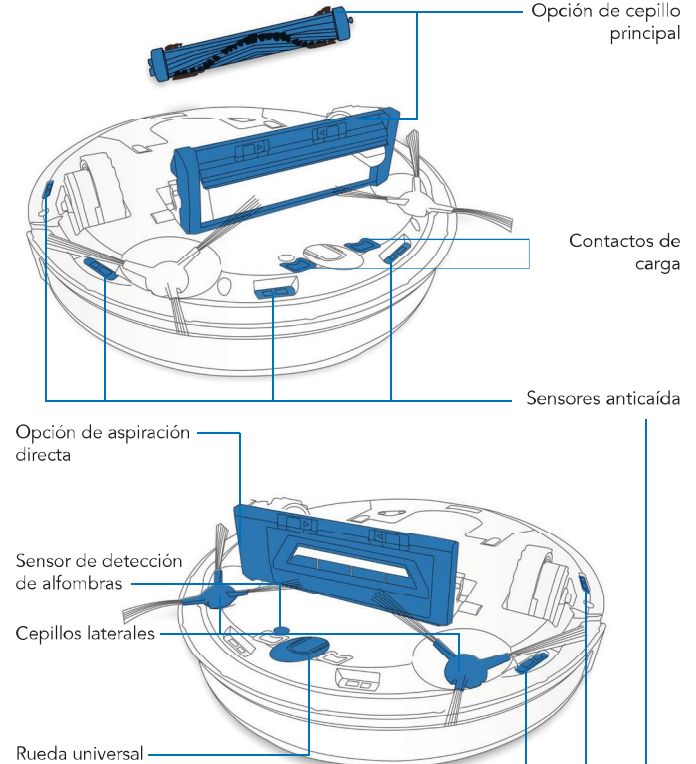

## 2. Contenido de la caja

### Depósito

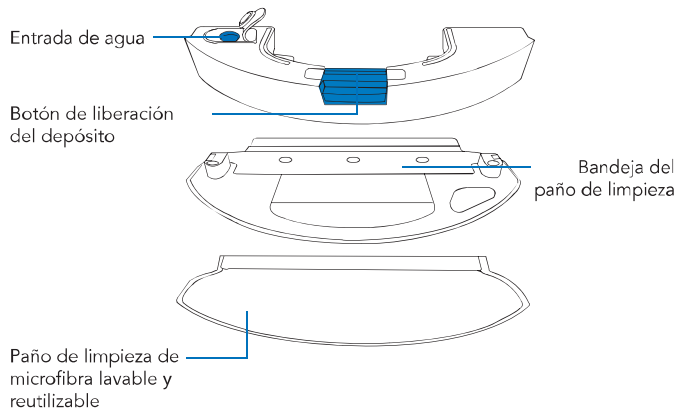

### Estación de carga

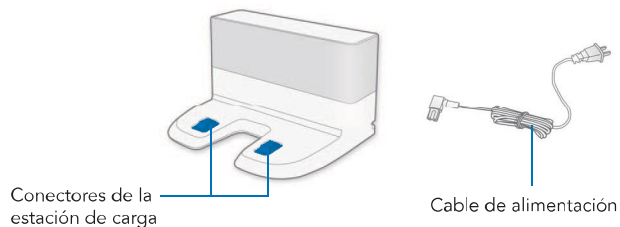



## 3. Funcionamiento y programación

### 3.1 Observaciones antes de limpiar

**AVISO:** No use el DEEBOT sobre superficies mojadas ni con agua estancada.

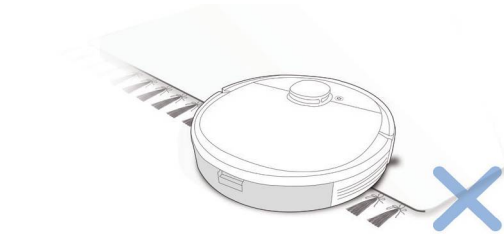

Antes de utilizar este producto en una alfombra de pelo corto con flecos, doble los bordes hacia dentro.

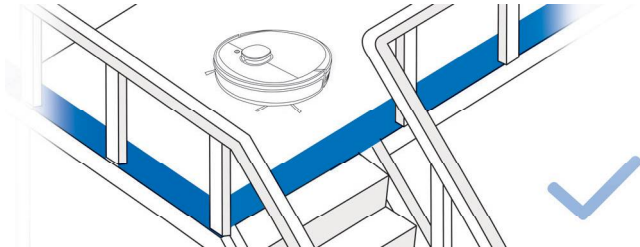

Tal vez sea necesario colocar una barrera física en el borde de cualquier desnivel para evitar la caída del robot.

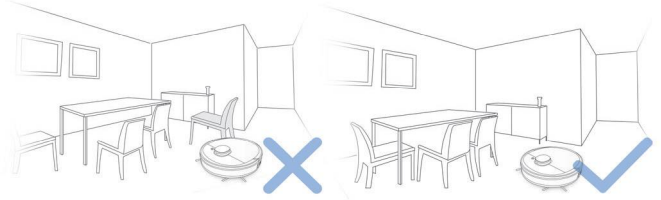

Ordene la zona que se va a limpiar colocando los muebles, como sillas, en su sitio.

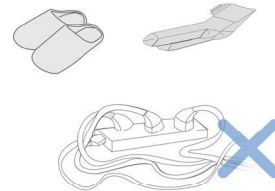

Retire del suelo los cables de alimentación y los pequeños objetos que puedan obstruir el recorrido del dispositivo.

## 3. Funcionamiento y programación

### 3.2 Preparación

#### 1 Retirada de la tira protectora

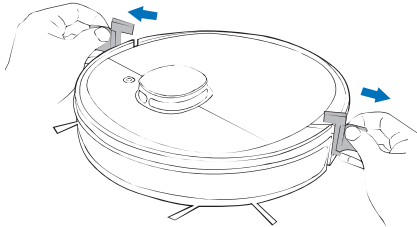

#### 2 Montaje de la estación de carga

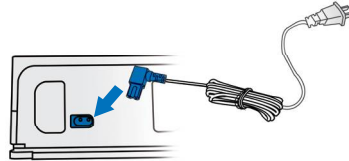

#### 3 Colocación de la estación de carga

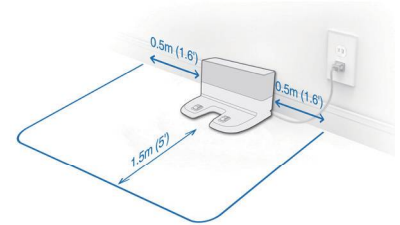

Coloque la estación de carga en una superficie de suelo duro.

#### 4 Colocación de los cepillos laterales

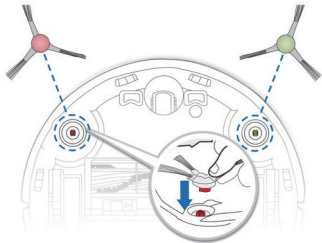

#### 5 Encendido

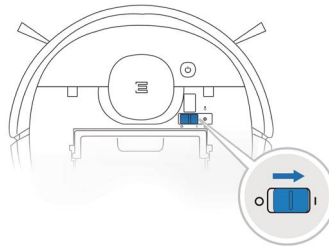

## 3. Funcionamiento y programación

### 6 Carga del DEEBOT

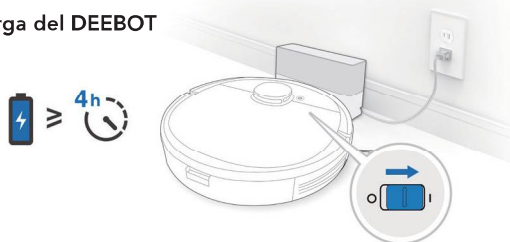

**Nota:** Una vez completado el ciclo de limpieza o cuando el nivel de la batería es bajo, el DEEBOT regresa automáticamente a la estación de carga para recargarse por sí solo. El DEEBOT también se puede enviar en cualquier momento a la estación de carga mediante la aplicación ECOVACS o pulsando el botón de modo automático del robot durante 3 segundos.

Vacíe el agua restante que haya quedado en el depósito y retire la bandeja del paño de limpieza antes de cargar el DEEBOT.

### 7 Pausa

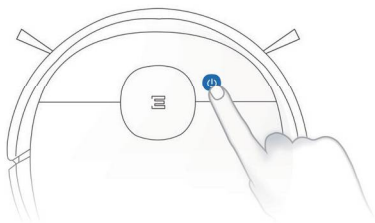

**Nota:** El panel de control del robot se apaga tras dejarlo en pausa durante unos minutos. Pulse el botón de modo automático del DEEBOT para reactivar el robot.

### 8 Arranque

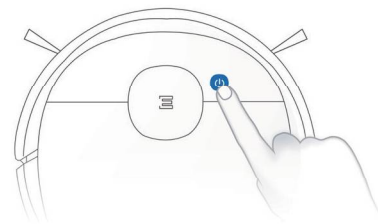

### 9 Apagado

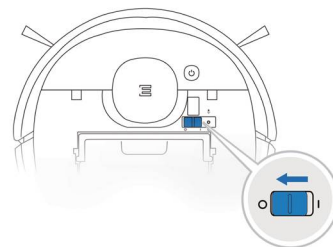

**Nota:** Cuando el DEEBOT no esté en funcionamiento, se recomienda dejarlo encendido y cargando.

### 3. Funcionamiento y programación

---

Todas las funciones indicadas más arriba pueden activarse en la aplicación. Descargue la aplicación ECOVACS para acceder a más funciones, incluido el modo de limpieza máxima, la limpieza programada, etc.

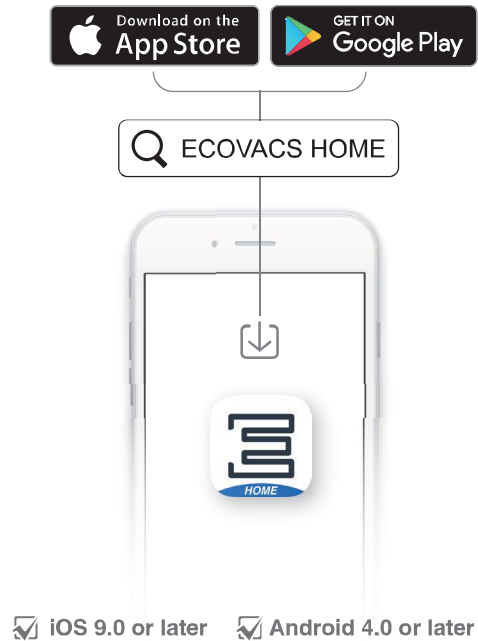

## 3. Funcionamiento y programación

### 3.3 Sistema de fregado OZMO

1

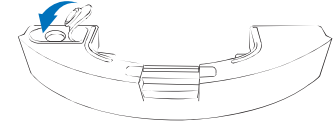
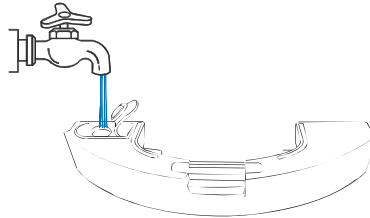
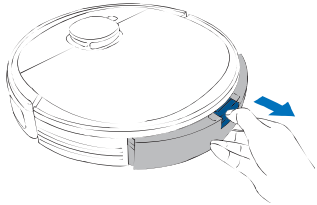

2

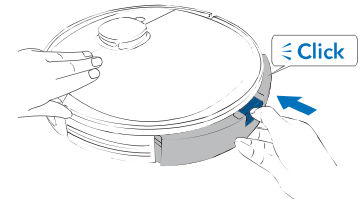
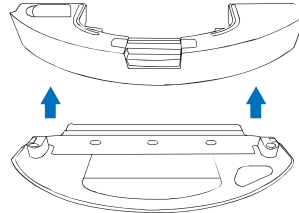
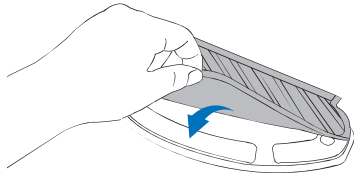

3

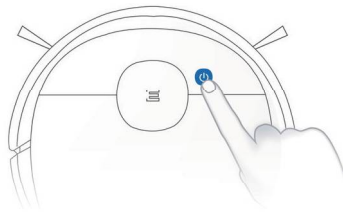

**Nota:** Para añadir agua al depósito cuando el DEEBOT está limpiando, pause el robot, pulse el botón de liberación del depósito, extraiga el depósito y añada agua.

## 3. Funcionamiento y programación

### 3.4 Selección de una opción de aspiración

**Opción de cepillo principal:** Gracias a la combinación entre el cepillo principal y una aspiración potente, esta es la mejor opción para la limpieza a fondo.

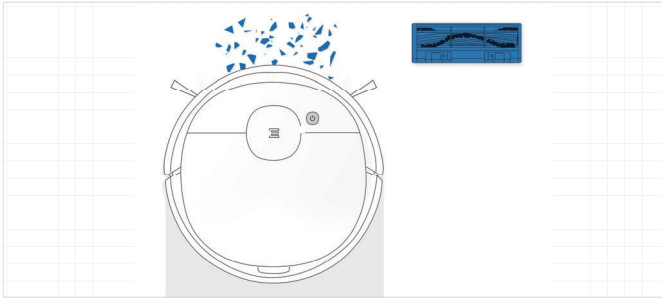

**Opción de aspiración directa:** Es la mejor opción para la limpieza diaria. Esta opción está diseñada específicamente para retirar el pelo sin que se enrede, por lo que es ideal para dueños de mascotas.

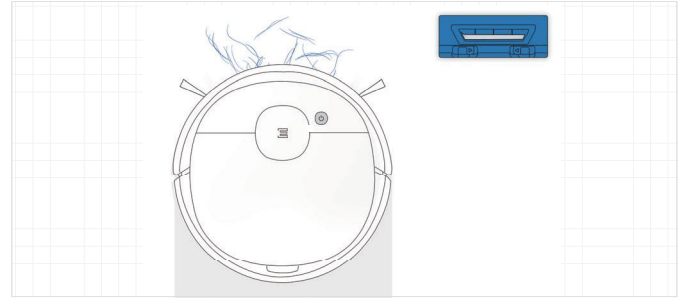

## 3. Funcionamiento y programación

### Instalación de la opción de aspiración directa

1

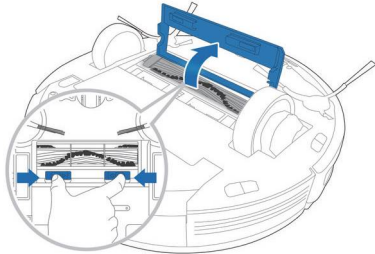

2

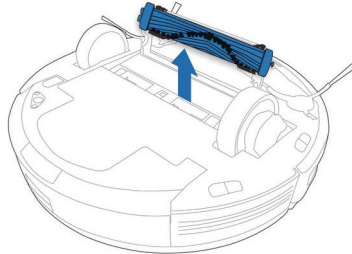

3

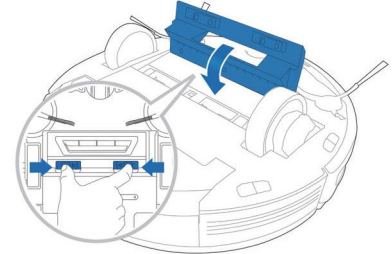

### Instalación de la opción de cepillo principal

1

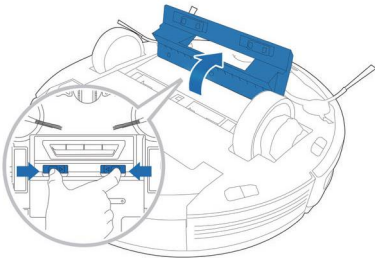

2

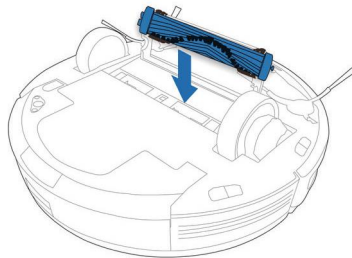

3

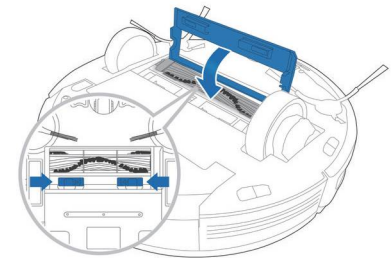

## 4. Mantenimiento

Antes de realizar cualquier tarea de limpieza y mantenimiento en el DEEBOT, apague el robot y desenchufe la estación de carga.

### 4.1 Sistema de fregado OZMO

1

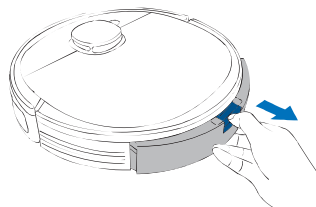

2

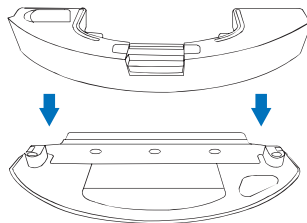

3

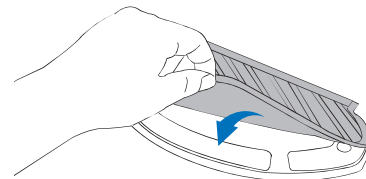

4

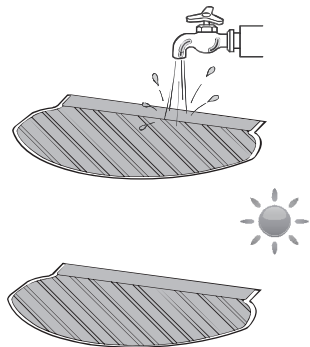

5

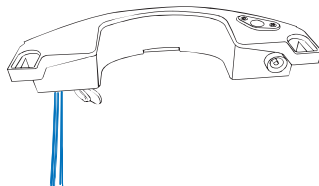

6

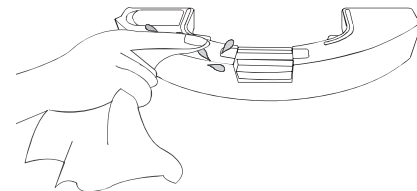



### 4.2 Recipiente para el polvo y filtros Recipiente para polvo

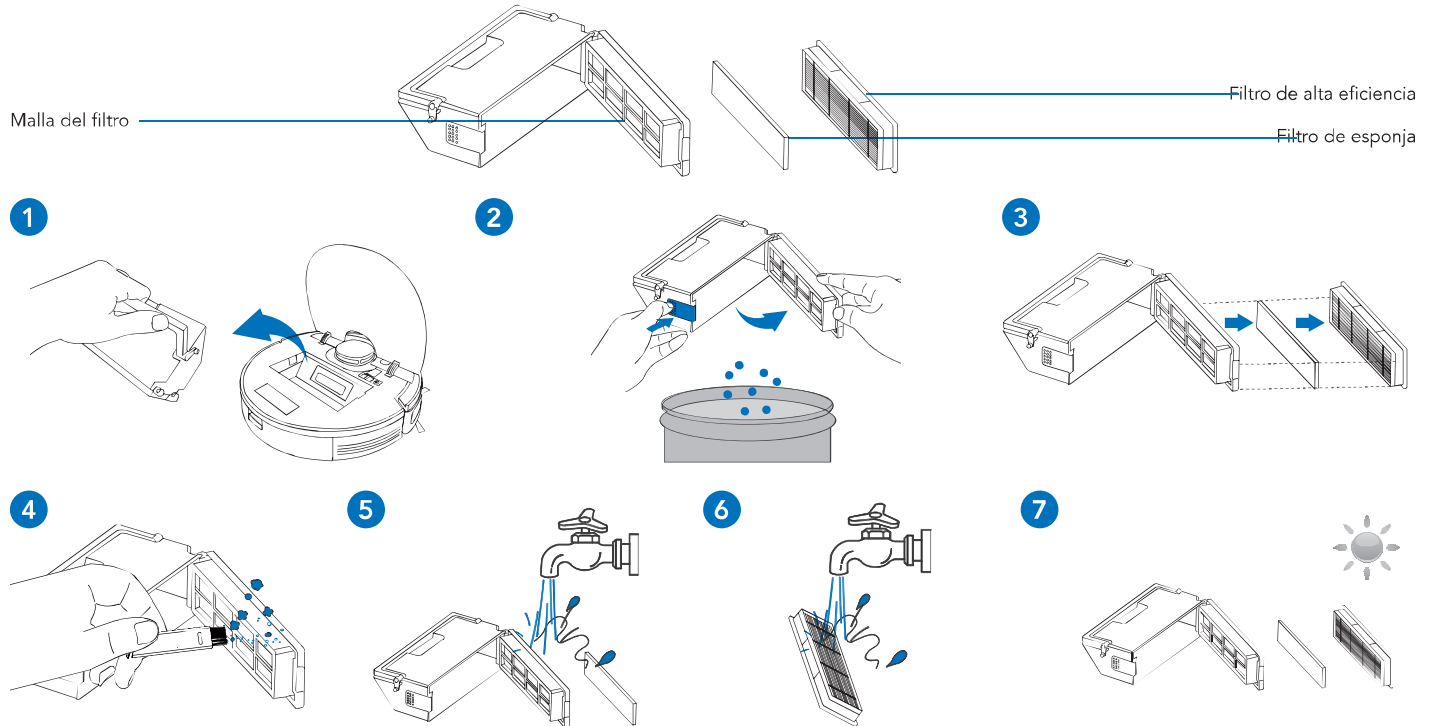

**Nota:** 1. Lave el filtro con agua tal como se muestra más arriba. 2. No utilice los dedos ni un cepillo para limpiar el filtro. 3. Asegúrese de dejar secar el filtro durante al menos 24 horas antes de lavarlo.

## 4. Mantenimiento

### 4.3 Cepillo principal, opción de aspiración directa y cepillos laterales

**Nota:** A fin de facilitar el trabajo de mantenimiento, el dispositivo se suministra con una herramienta de limpieza multifunción. Utilice la herramienta con cuidado, ya que sus bordes están afilados.

#### Cepillo principal

1

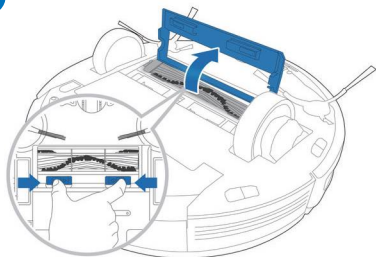

2

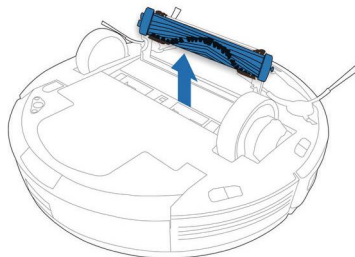

3

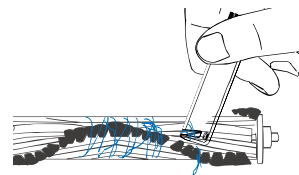

#### Opción de aspiración directa

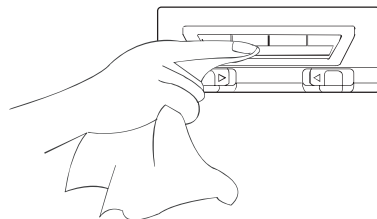
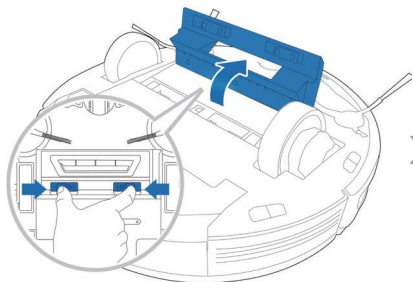

#### Cepillos laterales

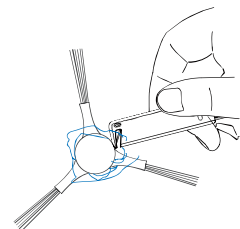

### 4.4 Otros componentes

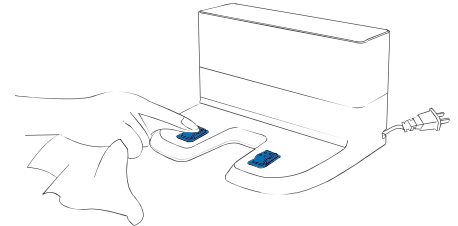
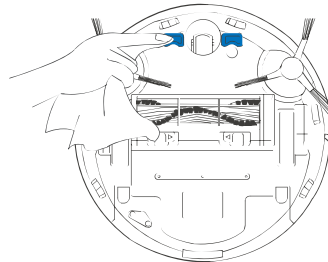
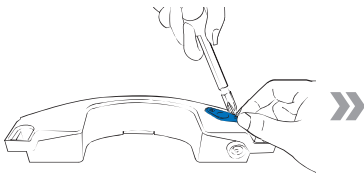
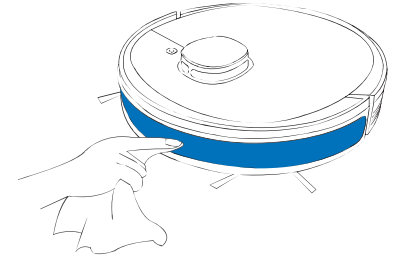
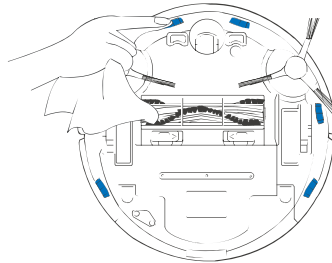
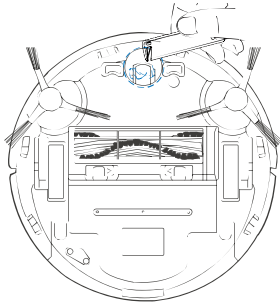

**Nota:** Antes de limpiar los contactos de carga del robot y los conectores de la estación de carga, apague el robot y desenchufe la estación de carga.

## 4. Mantenimiento

### 4.5 Mantenimiento habitual

Para mantener el rendimiento óptimo del DEEBOT, realice las tareas de mantenimiento y las sustituciones con las siguientes frecuencias:

Pieza del robot	Frecuencia de mantenimiento	Frecuencia de sustitución
Paño de limpieza	Después de cada uso	Cada 50 lavados
Depósito/Bandeja del paño de limpieza	Después de cada uso	/
Cepillo lateral	Una vez cada 2 semanas	Cada 3-6 meses
Cepillo principal	Una vez a la semana	Cada 6-12 meses
Filtro de esponja/Filtro de alta eficiencia	Una vez a la semana	Cada 3-6 meses
Rueda universal Sensores anticaída, Parachoques Contactos de carga Conectores de la estación de carga	Una vez a la semana	/

**A fin de facilitar el trabajo de mantenimiento, el dispositivo se suministra con una herramienta de limpieza multifunción. Utilice la herramienta con cuidado, ya que sus bordes están afilados.**

**Nota:** ECOVACS fabrica diversas piezas de sustitución y montaje. Póngase en contacto con Atención al cliente para obtener más información sobre las piezas de sustitución.

## 5. Indicador luminoso

El DEEBOT le indicará que hay algún problema a través de un indicador luminoso y un informe de voz. Puede encontrar asistencia más detallada en el sitio web en línea y en la aplicación ECOVACS HOME.

Indicador luminoso	Situación
El botón de modo automático tiene una luz BLANCA fija.	El robot está limpiando.
	El robot se ha puesto en pausa durante la limpieza
El botón de modo automático parpadea en BLANCO.	El robot se está cargando
	El robot se está poniendo en marcha
	El robot se está reubicando
El botón de modo automático tiene una luz ROJA fija.	El nivel de la batería del robot es bajo.
El botón de modo automático parpadea en ROJO.	El robot tiene un problema.

## 6. Solución de problemas

N.º	Problema	Posibles causas	Soluciones
1	El DEEBOT no se carga.	El DEEBOT no está encendido.	Encienda el DEEBOT.
		El DEEBOT no se ha conectado a la estación de carga.	Asegúrese de que los conectores del robot se hayan conectado a los contactos de la estación de carga.
		El cable de alimentación no está conectado a la estación de carga.	Asegúrese de que el cable de alimentación esté bien conectado a la estación de carga.
		La batería está totalmente descargada.	Vuelva a activar la batería. Enciéndalo. Coloque el DEEBOT manualmente en la estación de carga, retírelo una vez transcurridos tres minutos de carga. Repita esta acción tres veces. A continuación, cargue el robot de la forma habitual.
		La estación de carga no está conectada al suministro eléctrico.	Asegúrese de que la estación de carga esté conectada al suministro eléctrico.
2	El DEEBOT no puede regresar a la estación de carga.	La estación de carga no se ha colocado correctamente.	Consulte la sección 3.2 para colocar la estación de carga correctamente.
3	El DEEBOT se atasca cuando está en funcionamiento y se detiene.	El DEEBOT se ha enredado con algún objeto en el suelo (cables eléctricos, cortinas, flecos de alfombra, etc.).	El DEEBOT probará varias formas de desenredarse. Si no lo consigue, retire los obstáculos manualmente y reinicie el dispositivo.
4	El DEEBOT regresa a la estación de carga antes de concluir la limpieza.	Cuando el nivel de la batería es bajo, el DEEBOT pasa automáticamente al modo de retorno al cargador y regresa a la estación de carga para recargarse por sí solo.	Este comportamiento es normal. No se requiere realizar ninguna acción.
		El tiempo de funcionamiento varía en función de la superficie del suelo, la complejidad de la estancia y el modo de limpieza seleccionado.	Este comportamiento es normal. No se requiere realizar ninguna acción.

## 6. Solución de problemas

N.º	Problema	Posibles causas	Soluciones
5	El DEEBOT no funciona automáticamente a la hora programada.	La función de programación se ha anulado.	Programe el DEEBOT para que limpie a horas determinadas con la aplicación ECOVACS.
		La función de limpieza continua está activada y el DEEBOT acaba de terminar de limpiar el área de limpieza programada.	Este comportamiento es normal. No se requiere realizar ninguna acción.
		El DEEBOT está apagado.	Encienda el DEEBOT.
		La batería está poco cargada.	Mantenga el DEEBOT encendido y conectado a la estación de carga para asegurarse de que esté totalmente cargado para iniciar el trabajo en cualquier momento.
		La entrada de polvo del robot está bloqueada o hay suciedad atascada en sus componentes.	Apague el DEEBOT, limpie el recipiente para polvo e invierta el robot. Limpie la entrada de polvo, los cepillos laterales y el cepillo principal del robot como se describe en el apartado 4.
6	El DEEBOT no limpia toda la zona.	La zona de limpieza no está ordenada.	Retire del suelo los objetos pequeños y ordene la zona de limpieza antes de que el DEEBOT comience a limpiar.
7	El agua no sale del depósito cuando el DEEBOT está fregando.	El filtro de la entrada de agua situado en la parte inferior del depósito está obstruido.	Desatornille la entrada de agua situada en la parte inferior del depósito y limpie el filtro.
		El depósito se queda sin agua.	Añada agua en el depósito.
		Las salidas de agua de la parte inferior del DEEBOT están obstruidas.	Compruebe las salidas de agua de la parte inferior y límpielas.

## 6. Solución de problemas

N.º	Problema	Posibles causas	Soluciones
8	El DEEBOT no puede conectarse a la red Wi-Fi del hogar.	El nombre de usuario o la contraseña de la red Wi-Fi doméstica se ha introducido de forma incorrecta.	Introduzca el nombre de usuario y la contraseña correctos de la red Wi-Fi doméstica.
		El DEEBOT no se encuentra dentro del alcance de la señal Wi-Fi.	Asegúrese de que el DEEBOT se encuentra dentro del alcance de la señal de Wi-Fi del hogar.
		La configuración de la red se inició antes de que el DEEBOT estuviera listo.	Active el interruptor de alimentación. Pulse el botón de reinicio (RESET) durante 3 segundos. El DEEBOT estará listo para configurar la red cuando emita una melodía y la luz indicadora de Wi-Fi parpadee lentamente.
		Debe actualizar el sistema operativo de su smartphone.	Actualice el sistema operativo de su smartphone. La aplicación ECOVACS es compatible con iOS 9.0 o superior y Android 4.0 o superior.



## 7. Especificaciones técnicas

<b>Modelo</b>	<b>DX5G</b>		
Corriente nominal de entrada	20 V $\equiv$ , 1 A		
<b>Modelo de estación de carga</b>	<b>CH1822</b>		
Corriente nominal de entrada	100-240 V $\sim$ , 50-60 Hz, 0,5 A	Corriente nominal de salida	20 V $\equiv$ , 1 A
Láser	Potencia máx. (mW)	2,5 mW	
	Frecuencia (KHz)	1,8 KHz	
	Velocidad de rotación (círculo/min)	300 $\pm$ 5 círculos/min	
Bandas de frecuencia	2400MHz~2483.5MHz		
Consumo en modo apagado	Menos de 0,50 W		
Consumo en modo de espera de red	Menos de 2,00 W		

La potencia de salida del módulo de Wi-Fi es inferior a 100 mW.

**Nota:** Los datos técnicos y el diseño podrán verse modificados debido al continuo desarrollo del producto.

Félicitations pour l'achat de votre robot ECOVACS ROBOTICS DEEBOT ! Nous espérons qu'il vous apportera entière satisfaction pendant de nombreuses années. L'achat de ce nouveau robot vous aidera à entretenir votre maison et vous permettra de libérer du temps pour d'autres activités.

Live Smart. Enjoy Life.

Si vous êtes confronté à une situation qui n'a pas été correctement traitée dans ce manuel d'instructions, contactez le service clientèle. Nos techniciens se mettront à votre disposition pour résoudre votre problème ou répondre à une question particulière.

Pour plus d'informations, consultez le site Web officiel ECOVACS ROBOTICS : [www.ecovacs.com](http://www.ecovacs.com)

La société se réserve le droit d'apporter des modifications technologiques et/ou conceptuelles à ce produit pour en assurer l'amélioration continue.

**Merci d'avoir choisi DEEBOT !**

# Table des matières

---

1. Consignes de sécurité importantes.....	84
2. Contenu de l'emballage.....	89
3. Fonctionnement et programmation.....	92
4. Entretien.....	99
5. Voyant.....	104
6. Dépannage.....	105
7. Spécifications techniques.....	108

# 1. Consignes de sécurité importantes

---

## CONSIGNES DE SÉCURITÉ IMPORTANTES

Lors de l'utilisation d'un appareil électrique, des précautions de base doivent toujours être respectées, dont les suivantes :

### LIRE TOUTES LES INSTRUCTIONS AVANT D'UTILISER CET APPAREIL. CONSERVER CES INSTRUCTIONS

1. Cet appareil peut être utilisé par des enfants à partir de 8 ans, ainsi que par des personnes dont les facultés physiques, sensorielles ou mentales sont diminuées, ou bien qui manquent d'expérience et de connaissances, à la condition qu'ils aient été informés sur la façon de se servir de l'appareil de manière sûre et qu'ils aient compris les risques éventuels. Les enfants ne doivent pas jouer avec l'appareil. Les processus de nettoyage et d'entretien de routine ne doivent pas être effectués par des enfants sans la surveillance d'un adulte.
2. Débarrasser la zone à nettoyer. Retirer les cordons d'alimentation et les petits objets

présents sur le sol et susceptibles de se prendre dans l'appareil. Replier les franges sous les tapis et relever les rideaux et les nappes pour qu'ils ne traînent pas sur le sol.

3. Si le sol présente une déclivité dans la zone à nettoyer (une marche ou un escalier, par exemple), veiller à ce que l'appareil puisse détecter la marche sans tomber. Il peut s'avérer nécessaire de placer une barrière physique aux abords de la déclivité pour empêcher l'appareil de tomber. S'assurer que la barrière physique ne présente pas de risque de chute.
4. Utiliser l'appareil uniquement comme indiqué dans le présent manuel. Utiliser uniquement des accessoires recommandés ou vendus par le fabricant.
5. S'assurer que la tension d'alimentation correspond à celle indiquée sur la station d'accueil.
6. **UNIQUEMENT** destiné à un usage domestique en **INTÉRIEUR**. Ne pas utiliser l'appareil à l'extérieur ni dans des environnements

# 1. Consignes de sécurité importantes

---

- industriels ou commerciaux.
- Utiliser uniquement la batterie rechargeable et la station d'accueil d'origine fournies avec l'appareil par le fabricant. Les batteries non rechargeables sont interdites. Pour plus d'informations sur la batterie, se reporter à la section « Spécifications ».
  - Ne pas utiliser l'appareil sans réservoir à poussière et/ou sans filtre.
  - Ne pas faire fonctionner l'appareil en présence de bougies allumées ou d'objets fragiles.
  - Ne pas utiliser l'appareil dans des environnements très chauds ou très froids (température inférieure à -5 °C /23 °F ou supérieure à 40 °C/104 °F).
  - Éloigner les cheveux, les vêtements amples, les doigts et toutes les parties du corps des orifices et des pièces mobiles.
  - Ne pas faire fonctionner l'appareil dans une pièce dans laquelle un nourrisson ou un enfant dort.
  - Ne pas utiliser l'appareil sur des surfaces humides ou recouvertes d'eau.
  - Ne pas laisser l'appareil ramasser des objets volumineux comme des pierres, de gros morceaux de papier ou tout élément susceptible de l'obstruer.
  - Ne pas utiliser l'appareil pour ramasser des matériaux inflammables ou combustibles (essence et toners d'imprimante ou de photocopieur, par exemple) ni dans des endroits où ces produits sont susceptibles d'être présents.
  - Ne pas utiliser l'appareil pour ramasser des objets en train de brûler ou de fumer (comme des cigarettes, des allumettes, des cendres chaudes) ou tout ce qui pourrait provoquer un incendie.
  - Ne pas placer d'objet dans la tête d'aspiration. Ne pas utiliser l'appareil si la tête d'aspiration est bloquée. Retirer de la tête d'aspiration la poussière, les peluches, les cheveux ou tout ce qui peut réduire le débit d'air.

# 1. Consignes de sécurité importantes

---

18. Veiller à ne pas endommager le cordon d'alimentation. Ne pas déplacer l'appareil ou la station d'accueil en tirant sur le cordon d'alimentation, ne pas utiliser le cordon d'alimentation comme une poignée, ne pas le coincer dans une porte et ne pas tirer le cordon sur des bords ou coins tranchants. Ne pas faire rouler l'appareil sur le cordon d'alimentation. Maintenir le cordon d'alimentation à l'écart des surfaces chaudes.
19. Si le cordon d'alimentation est endommagé, il doit être remplacé par le fabricant ou son intermédiaire de service afin d'éviter tout accident.
20. Ne pas utiliser la station d'accueil si elle est endommagée. Si l'alimentation est endommagée ou défectueuse, cesser de l'utiliser et ne pas tenter de la réparer.
21. Ne pas utiliser l'appareil si le cordon d'alimentation ou le réservoir est endommagé. Ne pas utiliser l'appareil ou la station d'accueil s'ils ne fonctionnent pas correctement, ont subi une chute, ont été endommagés, sont restés à l'extérieur ou sont entrés en contact avec de l'eau. Il doit être réparé par le fabricant ou son intermédiaire de service afin d'éviter tout accident.
22. Couper l'alimentation avant le nettoyage ou l'entretien de l'appareil.
23. Le bouchon doit être retiré du réservoir avant le nettoyage ou l'entretien de la station d'accueil.
24. Pour la mise au rebut de l'appareil, retirer l'appareil de la station d'accueil, couper l'alimentation et retirer la batterie.
25. La batterie doit être déposée et mise au rebut conformément aux lois et réglementations locales avant la mise au rebut de l'appareil.
26. Mettre au rebut les batteries usagées conformément aux lois et réglementations locales.
27. Ne pas incinérer l'appareil, même s'il est gravement endommagé. Les batteries peuvent exploser sous l'effet du feu.

# 1. Consignes de sécurité importantes

---

28. Si la station d'accueil n'est pas utilisée pendant une longue période, la débrancher.
29. L'appareil doit être utilisé conformément aux instructions figurant dans ce manuel d'instructions. ECOVACS ROBOTICS ne peut être tenu responsable de tout dommage ou préjudice causé par une utilisation incorrecte.
30. Le robot contient des batteries que seules des personnes qualifiées peuvent remplacer. Pour remplacer la batterie du robot, contacter le service clientèle.
31. Si le robot n'est pas utilisé pendant une longue période, le mettre hors tension pour le ranger. Débrancher la station d'accueil.
- 32. AVERTISSEMENT :** Seule l'unité d'alimentation amovible CH1822 fournie avec l'appareil doit être utilisée pour recharger la batterie.







Pour satisfaire aux exigences d'exposition aux radiofréquences, une distance de séparation de 20 cm ou plus doit être maintenue entre cet appareil et les personnes pendant le fonctionnement de l'appareil.

Pour assurer la conformité, les opérations à une distance plus proche de cette distance ne sont pas recommandées. L'antenne utilisée pour cet émetteur ne doit pas être co-localisée en conjonction avec une autre antenne ou émetteur.

Pour désactiver le module Wi-Fi du DEEBOT, mettre le commutateur du robot en position ON. Placer le robot sur la station d'accueil en veillant à ce que les contacts de charge du robot DEEBOT et les broches de la station d'accueil soient connectés. Appuyer sur le bouton de mode automatique du robot et le maintenir enfoncé pendant environ 20 secondes jusqu'à ce que le DEEBOT émette trois bips.

Pour activer le module Wi-Fi du DEEBOT, mettre le commutateur en position OFF, puis en position ON. Au redémarrage du DEEBOT, le module Wi-Fi est activé.

# 1. Consignes de sécurité importantes

	Classe II
	Transformateur d'isolement résistant aux courts-circuits
	Alimentation à découpage
	Utiliser uniquement à l'intérieur
	Courant continu
	Courant alternatif

## Pour les pays de l'Union européenne

Pour obtenir des informations sur la Déclaration de conformité de l'UE, visitez

<https://www.ecovacs.com/global/compliance>



## Mise au rebut correcte de ce produit

Ce marquage indique que ce produit ne doit pas être jeté avec les autres déchets ménagers dans toute l'Union européenne. Pour prévenir d'éventuels dommages à l'environnement ou la santé humaine suite au rejet non contrôlé des déchets, recycler l'appareil de façon responsable afin d'assurer la réutilisation durable de ses ressources matérielles. Pour recycler votre appareil usagé, merci d'utiliser le système de retour et de collecte ou de contacter le détaillant qui vous l'a vendu. Il peut recycler ce produit en toute sécurité.



## 2. Contenu de l'emballage

### 2.1 Contenu de l'emballage

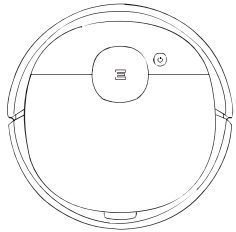

Robot

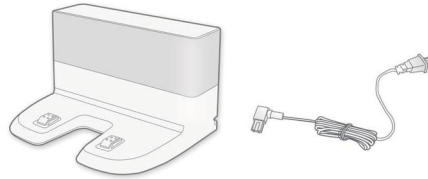

Station d'accueil



Manuel d'instructions



Guide de démarrage rapide

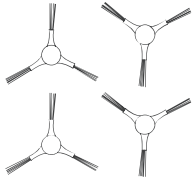

(4) Brosses latérales

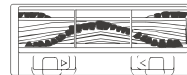

Option Brosse principale  
(Pré-installées)

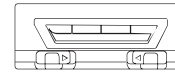

Option Aspiration directe

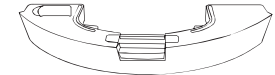

Réservoir d'eau



Chiffon de nettoyage en  
microfibre lavable/réutilisable



Chiffon de nettoyage  
jetable

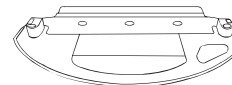

Plaque du chiffon de  
nettoyage

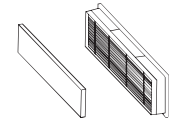

Filtre haute efficacité +  
filtre éponge lavables

**Remarque :** Les figures et illustrations sont fournies uniquement à titre de référence, et peuvent ne pas représenter l'apparence du produit. La conception et les spécifications du produit peuvent être modifiées sans préavis.

## 2. Contenu de l'emballage

### 2.2 Schéma du produit Robot

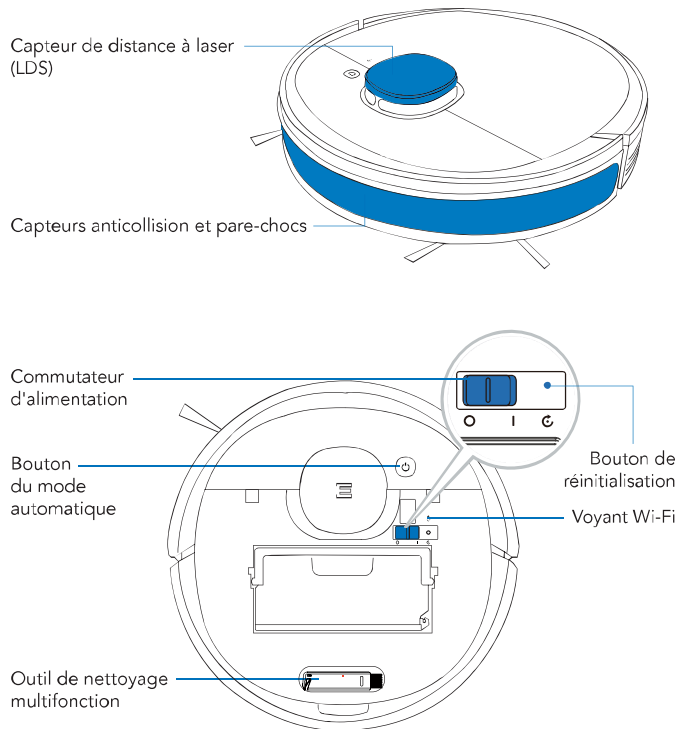

### Vue de dessous

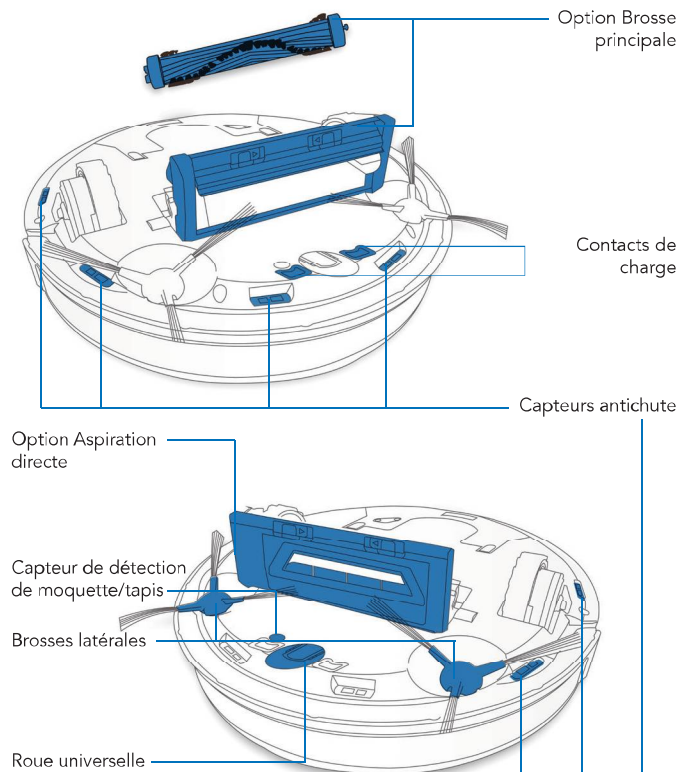

## 2. Contenu de l'emballage

### Réservoir d'eau

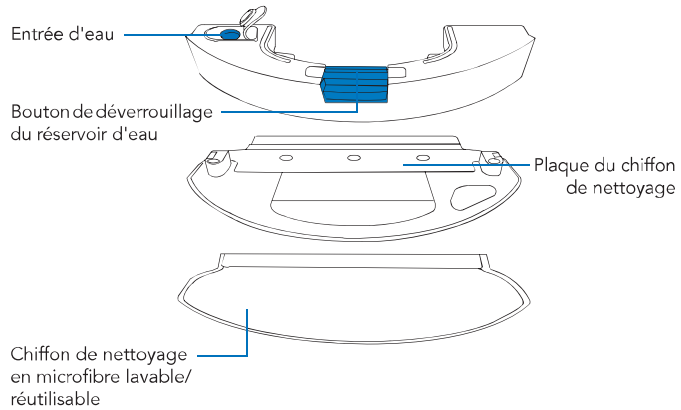

### Station d'accueil

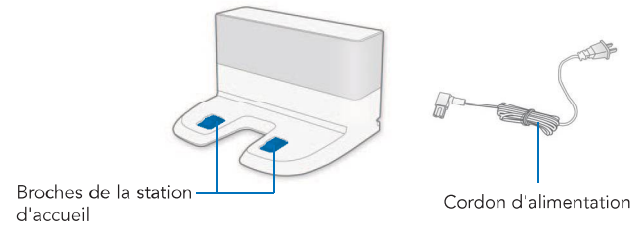

## 3. Fonctionnement et programmation

### 3.1 Remarques avant le nettoyage

**AVERTISSEMENT** : ne pas utiliser le DEEBOT sur des surfaces humides ou recouvertes d'eau.

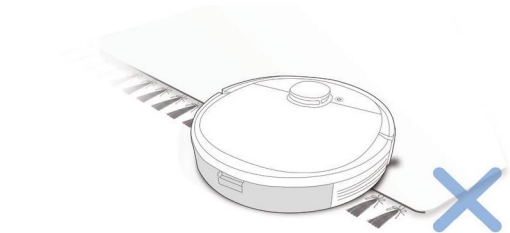

Avant d'utiliser l'appareil sur un tapis à poil ras avec des bords à gland, replier les bords sur eux-mêmes.

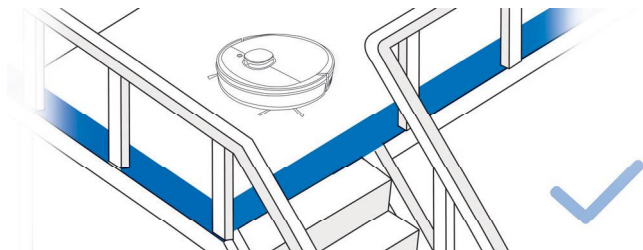

Il peut s'avérer nécessaire de placer une barrière physique aux abords de la déclivité pour empêcher l'appareil de tomber.

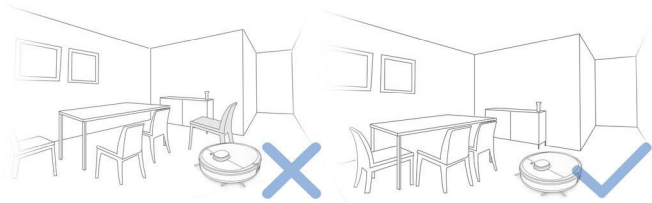

Ranger la zone à nettoyer en mettant les meubles, par exemple les chaises, à leur place exacte.

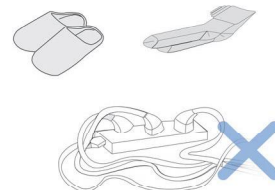

Retirer les cordons d'alimentation et les petits objets présents sur le sol susceptibles d'obstruer le passage du robot.

# 3. Fonctionnement et programmation

## 3.2 Préparation

1 Enlèvement de la bande de protection

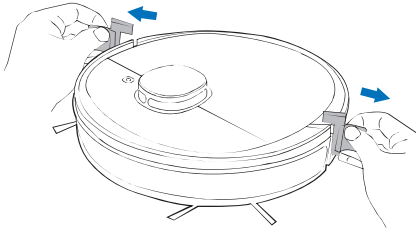

2 Assemblage de la station d'accueil

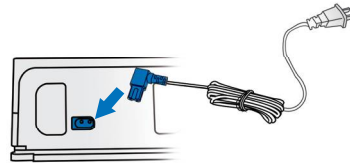

3 Positionnement de la station d'accueil

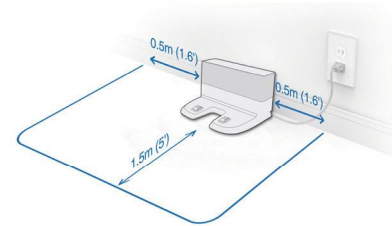

Placez la station d'accueil sur une surface dure.

4 Installation des brosses latérales

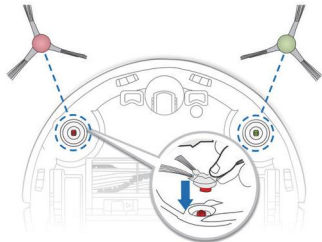

5 Mise sous tension

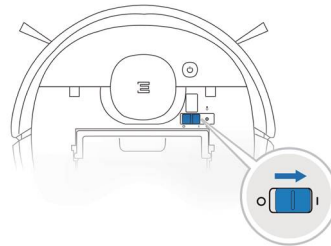

### 3. Fonctionnement et programmation

#### 6 Charge du robot DEEBOT

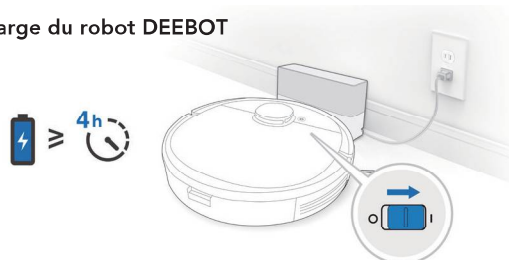

**Remarque :** Quand le robot DEEBOT a fini son cycle de nettoyage ou quand la batterie est faible, il retourne automatiquement à la station d'accueil pour se recharger lui-même. Il est également possible de le renvoyer à la station d'accueil à tout moment via l'application ECOVACS ou en maintenant le bouton de mode automatique du robot enfoncé pendant 3 secondes.

Vider l'eau présente dans le réservoir, puis retirer la plaque du chiffon de nettoyage avant de charger le robot DEEBOT.

#### 7 Mise en pause

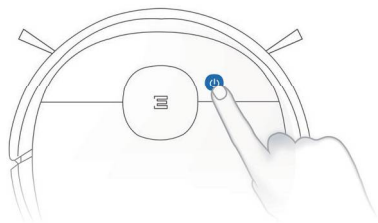

**Remarque :** Le panneau de commande du robot s'arrête de clignoter si celui-ci est en pause depuis quelques minutes. Appuyer sur le bouton du mode automatique pour réactiver le robot DEEBOT.

#### 8 Démarrage

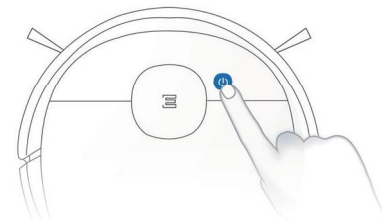

#### 9 Mise hors tension

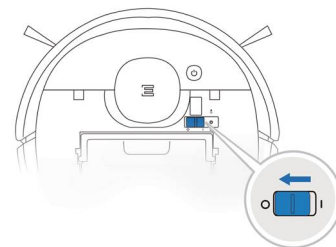

**Remarque :** Lorsque le robot DEEBOT ne nettoie pas, il est recommandé de le laisser sous tension et en charge.

### 3. Fonctionnement et programmation

Toutes les fonctions mentionnées ci-dessus peuvent être activées sur l'application. Télécharger l'application ECOVACS pour accéder à plus de fonctions, notamment le mode MAX, le nettoyage planifié, etc.



## 3. Fonctionnement et programmation

### 3.3 Système de lavage OZMO

1

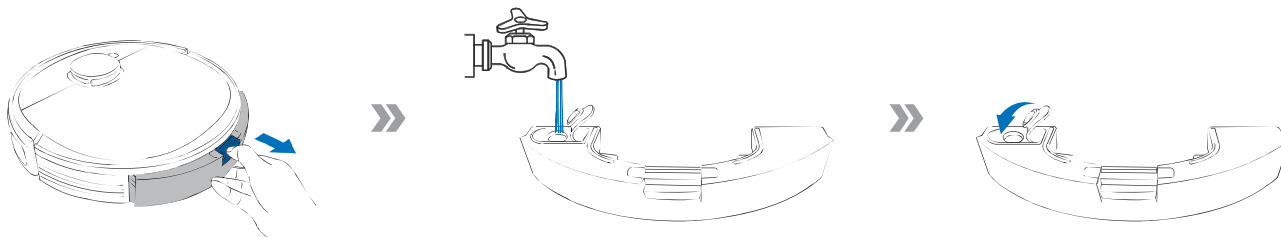

2

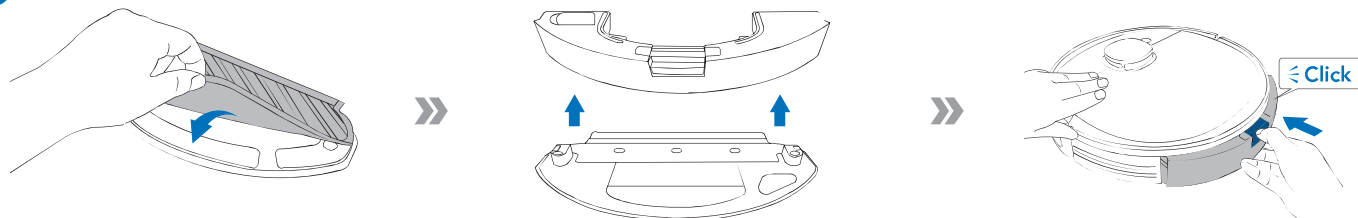

3

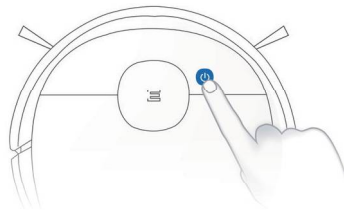

**Remarque :** Pour ajouter de l'eau dans le réservoir lorsque le DEEBOT est en cours de nettoyage, mettre le robot en pause, appuyer sur le bouton de déverrouillage du réservoir d'eau, retirer ce dernier puis ajouter de l'eau.



## 3. Fonctionnement et programmation

### 3.4 Choix d'une option d'aspiration

**Option Brosse principale :** Le meilleur choix pour un nettoyage en profondeur, en associant brosse principale et aspiration forte.

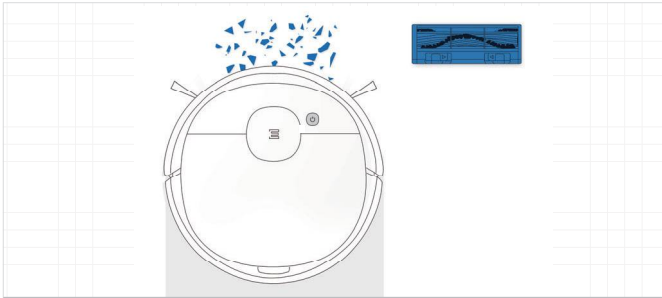

**Option Aspiration directe :** Le meilleur choix pour le nettoyage quotidien. Cette option d'aspiration est spécialement conçue pour ramasser les cheveux sans bloquer le système, ce qui est idéal pour les propriétaires d'animaux.

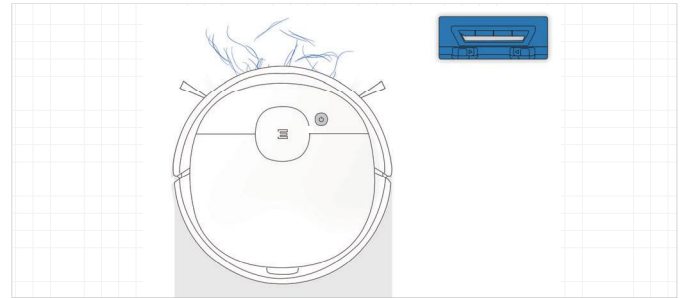

### 3. Fonctionnement et programmation

#### Installation de l'option Aspiration directe

1

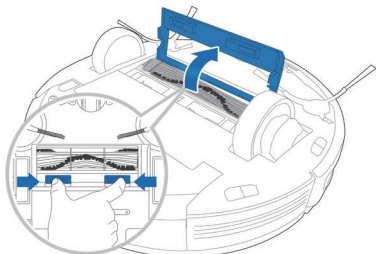

2

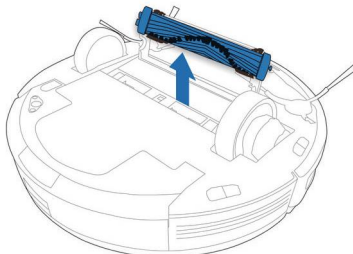

3

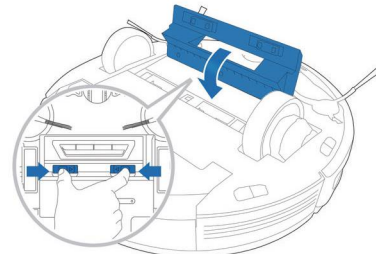

#### Installation de l'option Brosse principale

1

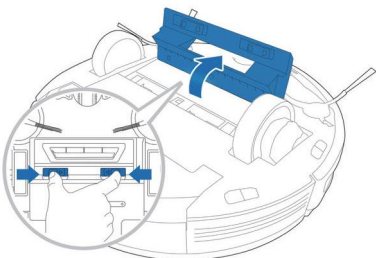

2

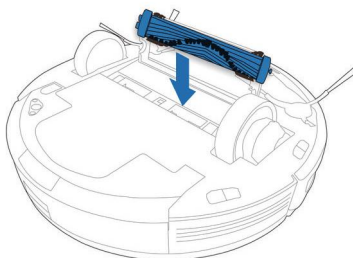

3

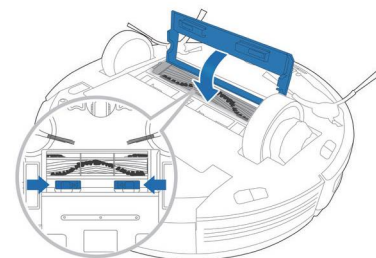

## 4. Entretien

Pour procéder aux tâches de nettoyage et d'entretien du robot DEEBOT, le mettre hors tension et débrancher la station d'accueil.

### 4.1 Système de lavage OZMO

1

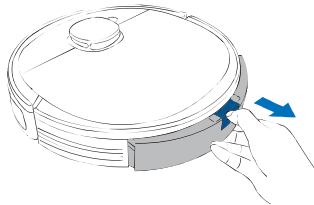

2

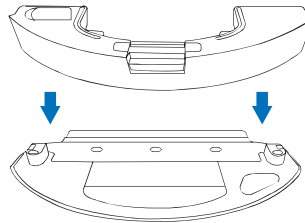

3

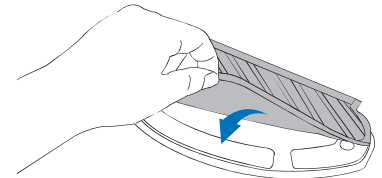

4

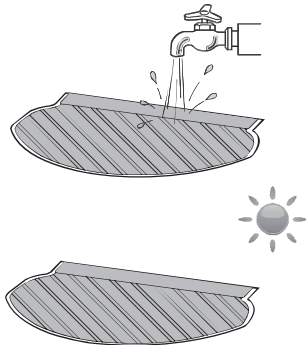

5

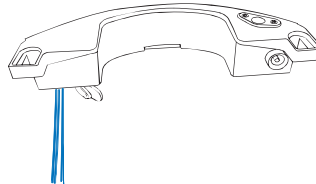

6

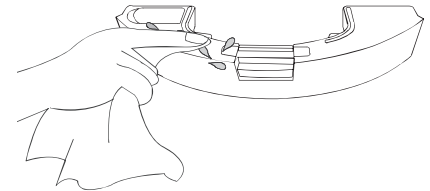

## 4. Entretien

### 4.2 Réservoir à poussière et filtres

#### Réservoir à poussière

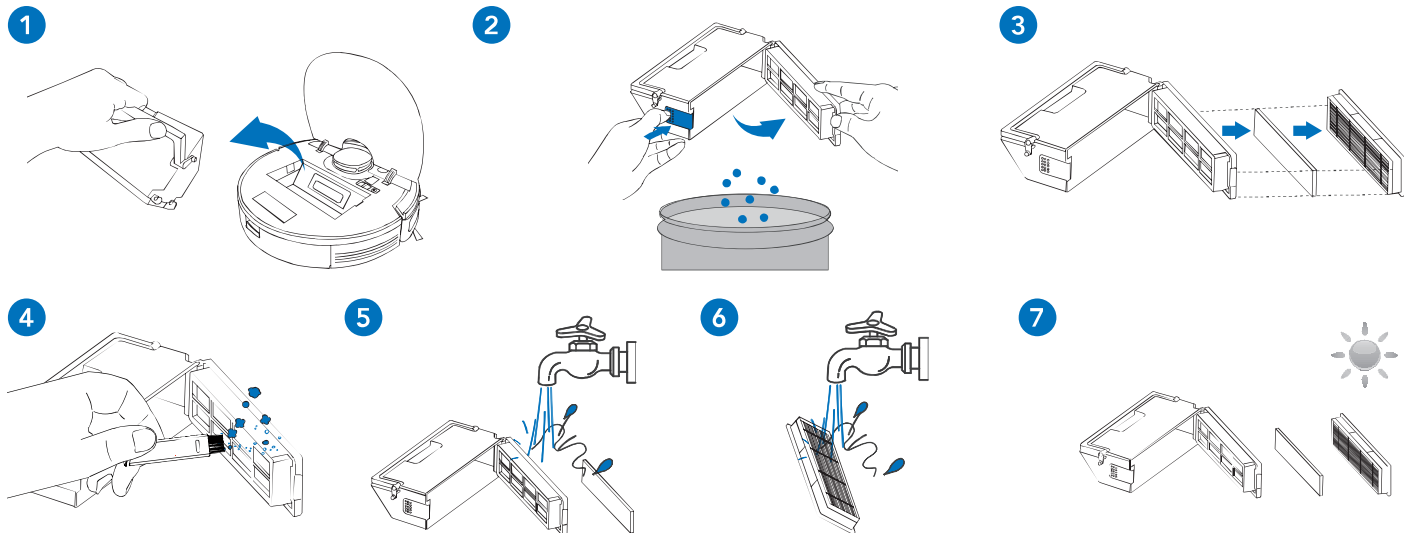
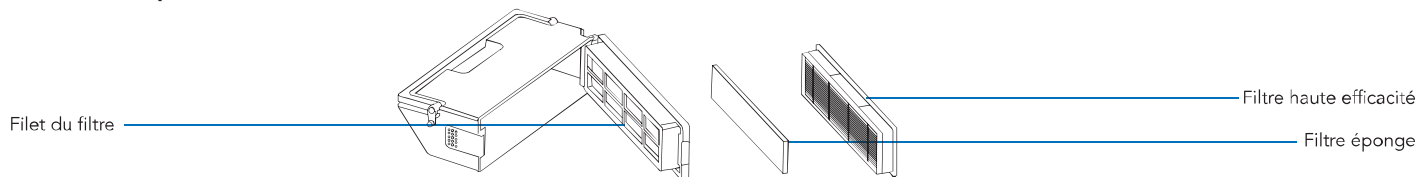

**Note:** 1. Rincez le filtre à l'eau comme indiqué ci-dessus. 2. N'utilisez ni votre doigt ni une brosse pour nettoyer le filtre. 3. Veillez à sécher le filtre pendant au moins 24 heures après l'avoir lavé.

### 4.3 Brosse principale, option Aspiration directe et brosses latérales

**Remarque :** Un outil de nettoyage multifonction est fourni pour faciliter l'entretien. Manipuler cet outil avec soin, car ses bords sont tranchants.

#### Brosse principale

1

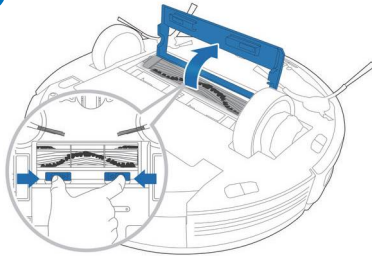

2

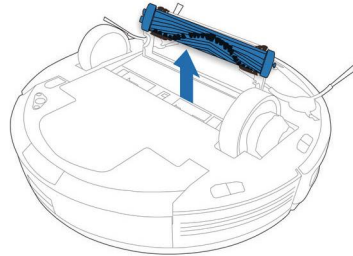

3

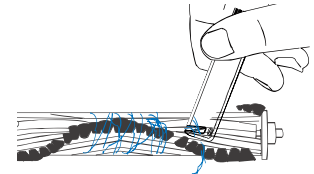

#### Option Aspiration directe

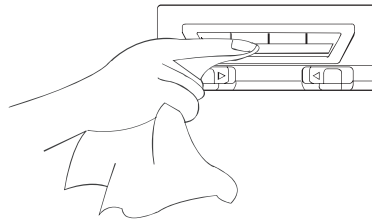
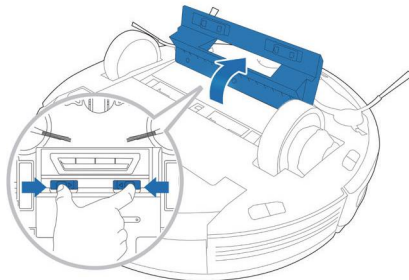

#### Brosses latérales

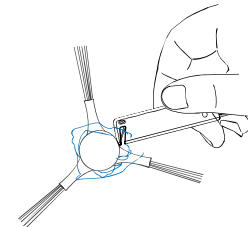

## 4. Entretien

### 4.4 Autres composants

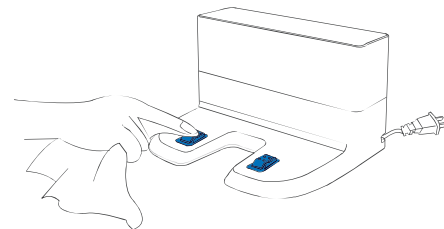
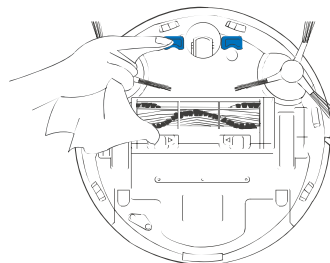
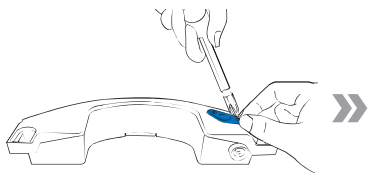
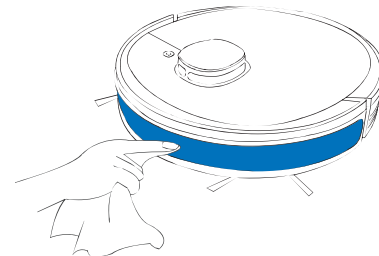
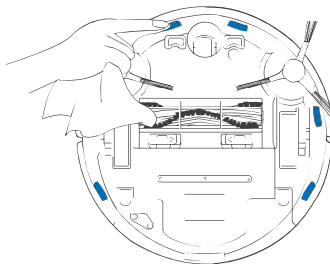
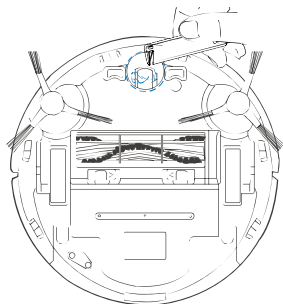

**Remarque :** Avant de nettoyer les contacts de charge et les broches de la station de charge, mettre le robot hors tension et débrancher la station d'accueil.

### 4.5 Entretien régulier

Pour maintenir les performances optimales du robot DEEBOT, réaliser les tâches d'entretien et remplacer les pièces à la fréquence suivante :

Pièce du robot	Fréquence d'entretien	Fréquence de remplacement
Chiffon de nettoyage	Après chaque utilisation	Tous les 50 lavages
Réservoir/Plaque du chiffon de nettoyage	Après chaque utilisation	/
Brosse latérale	Une fois toutes les 2 semaines	Tous les 3 à 6 mois
Brosse principale	Une fois par semaine	Tous les 6 à 12 mois
Filtre éponge/Filtre haute efficacité	Une fois par semaine	Tous les 3 à 6 mois
Roue universelle Pare-chocs des capteurs antichute Contacts de charge Broches de la station d'accueil	Une fois par semaine	/

**Un outil de nettoyage multifonction est fourni pour faciliter l'entretien. Manipuler cet outil avec soin, car ses bords sont tranchants.**

**Remarque :** ECOVACS fabrique divers assemblages et pièces de remplacement. Veuillez contacter le service clientèle pour plus d'informations sur les pièces de remplacement.

## 5. Voyant

---

Le robot DEEBOT vous indiquera la présence d'un dysfonctionnement par un voyant et un rapport vocal. Une assistance complémentaire est disponible via l'application ECOVACS HOME et le site Web.

Voyant	Scénario
Le bouton de mode automatique clignote en BLANC fixe	Le robot est en cours de nettoyage
	Le robot se met en pause en cours de nettoyage
Le bouton de mode automatique clignote en BLANC	Le robot est en charge
	Le robot démarre
	Le robot se déplace
Le bouton de mode automatique clignote en ROUGE fixe	La batterie du robot est faible
Le bouton de mode automatique clignote en ROUGE	Le robot a rencontré un problème



## 6. Dépannage

N°.	Dysfonctionnement	Causes possibles	Solutions
1	Le DEEBOT ne se charge pas.	Le robot DEEBOT n'est pas sous tension.	Mettre le robot DEEBOT sous tension.
		Le robot DEEBOT ne s'est pas connecté à la station d'accueil.	S'assurer que les contacts de charge du robot sont connectés aux broches de recharge.
		Le cordon d'alimentation n'est pas connecté à la station d'accueil.	S'assurer que le cordon d'alimentation est fermement connecté à la station d'accueil.
		La batterie est complètement déchargée.	Réactiver la batterie. Mettre sous tension. Placer le robot DEEBOT sur la station d'accueil manuellement, le retirer après l'avoir laissé en charge pendant 3 minutes, répéter 3 fois cette opération, puis charger normalement.
		La station d'accueil n'est pas connectée à l'alimentation.	S'assurer que la station d'accueil est connectée à l'alimentation.
2	Le robot DEEBOT ne retourne pas à la station d'accueil.	La station d'accueil n'est pas placée correctement.	Se reporter à la section 3.2 pour savoir comment positionner la station d'accueil correctement.
3	Le robot DEEBOT est confronté à un problème pendant le nettoyage et s'arrête.	Le robot DEEBOT est bloqué par quelque chose au sol (cordons électriques, rideaux tombant au sol, frange de tapis, etc.).	Le robot DEEBOT va tenter de résoudre le problème de diverses manières. En cas d'échec, retirer à la main les obstacles et faire redémarrer le robot.
4	Le robot DEEBOT revient à la station d'accueil avant d'avoir terminé le nettoyage.	Lorsque la batterie devient faible, le robot DEEBOT bascule automatiquement en mode de retour au chargeur et retourne à la station d'accueil pour se recharger tout seul.	C'est normal. Il n'est pas nécessaire d'intervenir.
		Le temps de travail varie selon la surface du sol, la complexité de la pièce et le mode de nettoyage sélectionné.	C'est normal. Il n'est pas nécessaire d'intervenir.

## 6. Dépannage

N°.	Dysfonctionnement	Causes possibles	Solutions
5	Le robot DEEBOT ne procède pas au nettoyage automatique à l'heure planifiée.	La fonction de planification de l'heure est annulée.	Programmer le robot DEEBOT pour qu'il nettoie à des heures précises en utilisant l'application ECOVACS.
		La fonction de nettoyage continu est activée et le robot DEEBOT vient de terminer le nettoyage de la zone programmée.	C'est normal. Il n'est pas nécessaire d'intervenir.
		Le robot DEEBOT est hors tension.	Mettre le robot DEEBOT sous tension.
		La batterie du robot est faible.	Laisser le robot DEEBOT sous tension et connecté à la station d'accueil pour s'assurer que sa batterie est totalement chargée et prête à fonctionner à tout moment.
		La tête d'aspiration du robot est bloquée et/ou ses composants sont encombrés par des débris.	Mettre le robot DEEBOT hors tension, nettoyer le réservoir à poussière et retourner le robot. Nettoyer la tête d'aspiration, les brosses latérales et la brosse principale comme indiqué à la section 4.
6	Le robot DEEBOT ne nettoie pas l'ensemble de la zone.	La zone de nettoyage n'est pas rangée.	Retirer les petits objets présents sur le sol et ranger la zone à nettoyer avant le début du nettoyage.
7	En cycle de lavage, l'eau ne s'écoule pas du réservoir.	Les entrées d'eau sur le dessous du réservoir sont bloquées.	Dévisser l'entrée d'eau sur le dessous du réservoir et nettoyer le filtre.
		Le réservoir d'eau est vide.	Remplir le réservoir d'eau.
		Les sorties d'eau sur le dessous du robot DEEBOT sont bloquées.	Nettoyer les sorties d'eau, le cas échéant.

## 6. Dépannage

N°.	Dysfonctionnement	Causes possibles	Solutions
8	Le robot DEEBOT n'est pas en mesure de se connecter à un réseau Wi-Fi domestique.	Le nom d'utilisateur ou le mot de passe pour le Wi-Fi domestique est incorrect.	Saisir le nom d'utilisateur et le mot de passe corrects pour le Wi-Fi domestique.
		Le robot DEEBOT se trouve hors de la zone de couverture du signal Wi-Fi domestique.	S'assurer que le robot DEEBOT se trouve dans la zone de couverture du signal Wi-Fi domestique.
		La configuration réseau a débuté avant que le robot DEEBOT ne soit prêt.	Allumer l'appareil. Appuyer sur le bouton de réinitialisation pendant 3 secondes. Le robot DEEBOT est prêt pour la configuration réseau lorsqu'il joue une mélodie et que son voyant Wi-Fi clignote lentement.
		Le système d'exploitation du smartphone doit être mis à jour.	Mettre à jour le système d'exploitation du smartphone. L'application ECOVACS s'exécute sur iOS 9.0 et versions ultérieures, ainsi que sur Android 4.0 et versions ultérieures.

## 7. Spécifications techniques

<b>Modèle</b>	<b>DX5G</b>		
Courant nominal d'entrée	20 V $\equiv$ , 1 A		
<b>Modèle de la station d'accueil</b>	<b>CH1822</b>		
Courant nominal d'entrée	100-240 V $\sim$ , 50-60 Hz, 0,5 A	Courant de sortie nominal	20 V $\equiv$ , 1 A
Laser	Puissance max. (mW)	2,5 mW	
	Fréquence (kHz)	1,8 KHz	
	Vitesse de rotation (rotations/min)	300 $\pm$ 5 rotations/min	
Bandes de fréquence	2400MHz~2483.5MHz		
Puissance en mode désactivé	Moins de 0,50 W		
Puissance en veille réseau	Moins de 2,00 W		

La puissance de sortie du module Wi-Fi est inférieure à 100 mW.

**Remarque :** Ces spécifications techniques peuvent être modifiées à des fins d'amélioration continue.

Congratulazioni per aver acquistato ECOVACS ROBOTICS DEEBOT! Speriamo che vi dia grandi soddisfazioni per molti anni. Riteniamo che l'acquisto di questo nuovo robot vi aiuterà a tenere pulita la vostra casa e vi permetterà di avere più tempo libero per altre attività.

Live Smart. Enjoy Life.

Se doveste imbattervi in situazioni non trattate adeguatamente in questo Manuale d'uso, contattate il nostro Centro di assistenza. Un tecnico risponderà alle vostre domande e vi aiuterà a risolvere il problema.

Per ulteriori informazioni, visitare il sito Web ufficiale di ECOVACS ROBOTICS: [www.ecovacs.com](http://www.ecovacs.com)

L'azienda si riserva il diritto di apportare modifiche migliorative tecniche o di design al prodotto.

**Grazie per aver scelto DEEBOT!**

# Indice

---

1. Importanti istruzioni sulla sicurezza .....	111
2. Contenuto della confezione .....	116
3. Funzionamento e programmazione .....	119
4. Manutenzione .....	126
5. Spia.....	131
6. Risoluzione dei problemi.....	132
7. Specifiche tecniche .....	135

# 1. Importanti istruzioni sulla sicurezza

## IMPORTANTI ISTRUZIONI SULLA SICUREZZA

Quando si usa un elettrodomestico, è necessario seguire delle precauzioni di base:

### LEGGERE TUTTE LE ISTRUZIONI PRIMA DI UTILIZZARE L'APPARECCHIO CONSERVARE QUESTE ISTRUZIONI

1. Questo apparecchio può essere usato da bambini di almeno 8 anni e da persone con capacità fisiche, sensoriali o mentali ridotte o da persone che non ne conoscano il corretto utilizzo purché supervisionate o formate sull'uso sicuro dell'apparecchio e in grado di comprenderne gli eventuali rischi correlati. I bambini non devono giocare con l'apparecchio. La pulizia e la manutenzione non devono essere effettuate da bambini non supervisionati.
2. Sgombrare l'area da pulire. Togliere dal pavimento cavi di alimentazione e

piccoli oggetti che potrebbero intralciare l'apparecchio. Piegare le frange dei tappeti sotto agli stessi e sollevare dal pavimento oggetti come tende e tovaglie.

3. In caso di possibilità di caduta nell'area da pulire, ad esempio a causa di scalini, è necessario impostare l'apparecchio in modo che possa rilevare i gradini senza cadere. Potrebbe essere necessario posizionare delle barriere sul bordo per evitare la caduta del robot. Assicurarsi che la barriera fisica non rappresenti un rischio di inciampo per le persone.
4. Utilizzare l'apparecchio solo come previsto da questo manuale. Utilizzare solo accessori consigliati o venduti dal produttore.
5. Assicurarsi che il voltaggio della fonte di alimentazione corrisponda a quello indicato sulla Docking Station.
6. Solo per uso in INTERNI. Non utilizzare l'apparecchio in esterni o in ambienti commerciali o industriali.

# 1. Importanti istruzioni sulla sicurezza

---

7. Utilizzare solo le batterie ricaricabili originali e la Docking Station del produttore in dotazione con l'apparecchio. Non è consentito l'utilizzo di batterie non ricaricabili. Per informazioni sulle batterie, fare riferimento alla sezione Specifiche.
8. Non utilizzare senza aver installato la cassetta di raccolta e i filtri.
9. Non utilizzare l'apparecchio in un'area con candele accese o oggetti fragili.
10. Non utilizzare in condizioni ambientali estremamente calde o fredde (sotto i -5 °C o sopra i 40 °C).
11. Tenere capelli, vestiti, dita e qualsiasi parte del corpo lontano dalle aperture e dalle parti mobili dell'apparecchio.
12. Non utilizzare l'apparecchio in una stanza in cui sta dormendo un neonato o un bambino.
13. Non utilizzare l'apparecchio su superfici bagnate o con acqua stagnante.
14. Non consentire all'apparecchio di raccogliere oggetti grandi come pietre, grossi pezzi di carta o oggetti che potrebbero ostruire l'apparecchio.
15. Non utilizzare l'apparecchio per raccogliere materiali infiammabili o combustibili come benzina, toner per stampanti o fotocopiatrici, né utilizzarlo in aree dove questi potrebbero essere presenti.
16. Non utilizzare l'apparecchio per raccogliere materiali incandescenti o che emettono fumo, come sigarette, fiammiferi, cenere ardente, o qualsiasi cosa che potrebbe provocare un incendio.
17. Non infilare oggetti nella presa di aspirazione. Non utilizzare l'apparecchio se la presa di aspirazione è ostruita. Mantenere la presa libera da polvere, garze, capelli, o qualsiasi cosa che potrebbe ridurre il flusso d'aria.
18. Fare attenzione a non danneggiare il cavo di alimentazione. Non tirare o trascinare l'apparecchio o la Docking Station dal cavo di alimentazione, non utilizzare il



# 1. Importanti istruzioni sulla sicurezza

---

cavo di alimentazione come maniglia, non chiudere il cavo di alimentazione in una porta e non strusciare il cavo di alimentazione su bordi o spigoli affilati. Non far passare l'apparecchio sopra il cavo di alimentazione. Tenere il cavo di alimentazione lontano da superfici calde.

19. In caso di danneggiamento del cavo di alimentazione, sarà necessario sostituirlo presso il produttore o tramite il servizio clienti per evitare rischi.
20. Non utilizzare la Docking Station, se danneggiata. Non provare a riparare l'alimentatore e non utilizzarlo in caso di danni o malfunzionamenti.
21. Non utilizzare l'apparecchio con prese o cavi di alimentazione danneggiati. Non utilizzare l'apparecchio o la Docking Station se non funzionano correttamente, in caso di caduta, se sono stati lasciati all'esterno o se sono venuti a contatto con acqua. In questi casi, sarà necessaria

la riparazione da parte del produttore o tramite il servizio clienti per evitare rischi.

22. Spegnerne l'apparecchio prima di pulirlo o di effettuare operazioni di manutenzione.
23. È necessario rimuovere la spina dalla presa di corrente prima di pulire o effettuare operazioni di manutenzione sulla Docking Station.
24. Rimuovere l'apparecchio dalla Docking Station e posizionare su OFF l'interruttore di accensione prima di rimuovere la batteria per lo smaltimento dell'apparecchio.
25. È necessario rimuovere e gettare la batteria secondo le leggi e le normative vigenti, prima dello smaltimento dell'apparecchio.
26. Gettare le batterie usate secondo le leggi e le normative vigenti.
27. Non incenerire l'apparecchio anche nel caso in cui sia molto danneggiato. Le batterie potrebbero esplodere e provocare un incendio.

# 1. Importanti istruzioni sulla sicurezza

---

28. Scollegare dalla presa di corrente la Docking Station in caso di mancato utilizzo prolungato.
29. L'apparecchio dev'essere utilizzato secondo le indicazioni di questo Manuale d'uso. ECOVACS ROBOTICS non potrà essere ritenuta responsabile per eventuali danni o infortuni causati da un utilizzo inappropriato.
30. Il robot contiene batterie sostituibili solo da persone competenti. Per sostituire la batteria del robot, contattare l'assistenza clienti.
31. Se il robot non viene utilizzato per lungo tempo, spegnerlo per conservarlo e scollegare la Docking Station.
- 32. AVVISO:** Per ricaricare la batteria, utilizzare solo l'unità di alimentazione rimovibile CH1822 fornita con l'apparecchio.

Per soddisfare i requisiti di esposizione RF, è necessario mantenere una distanza di separazione di 20 cm o più tra questo dispositivo e le persone durante il funzionamento del dispositivo.

Per garantire la conformità, non è consigliabile operare a un livello più ravvicinato rispetto a questa distanza. L'antenna utilizzata per questo trasmettitore non deve essere collocata in combinazione con altre antenne o trasmettitori.







Per disattivare il modulo Wi-Fi su DEEBOT, accendere il robot.

Posizionare il robot sulla Docking Station assicurandosi che i contatti di ricarica su DEEBOT e i pin della Docking Station formino una connessione.

Tenere premuto il pulsante della modalità AUTO sul robot per 20 secondi finché DEEBOT non emette 3 segnali acustici.

Per attivare il modulo Wi-Fi su DEEBOT, spegnere il robot e riaccenderlo. Il modulo Wi-Fi viene attivato al riavvio di DEEBOT.

# 1. Importanti istruzioni sulla sicurezza

	Classe II
	Trasformatore isolante di sicurezza anti-cortocircuito
	Alimentatore a commutazione
	Solo per uso in interni
	Corrente continua
	Corrente alternata

## Per i paesi dell'Unione europea

Per informazioni sulla Dichiarazione di conformità UE, visitare

<https://www.ecovacs.com/global/compliance>



## Istruzioni per il corretto smaltimento del prodotto

Questo simbolo indica che il prodotto non dovrebbe essere smaltito insieme ad altri rifiuti domestici in tutta l'Unione europea. Per evitare danni all'ambiente o alla salute provocati da uno smaltimento di rifiuti non controllato, riciclare in maniera responsabile per promuovere il riutilizzo sostenibile delle risorse materiali. Per riciclare l'apparecchio usato, usare i servizi di ritiro e raccolta o contattare il rivenditore dove è stato acquistato il prodotto, che sarà in grado di smaltirlo correttamente.

## 2. Contenuto della confezione

### 2.1 Contenuto della confezione

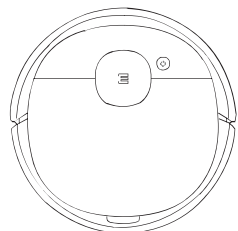

Robot

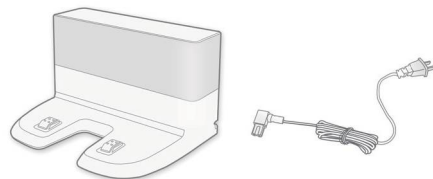

Docking Station



Manuale d'uso



Guida di avvio rapido

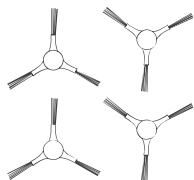

(4) Spazzole laterali

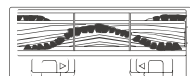

Opzione spazzola principale  
(pre-installate)

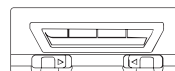

Opzione di aspirazione  
diretta

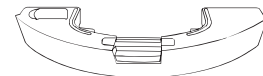

Serbatoio



Panno di pulizia in microfibra  
lavabile/riutilizzabile



Panno di pulizia monouso

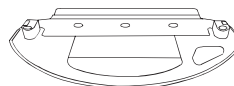

Piatto per panno di pulizia

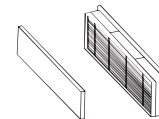

Filtro di spugna e filtro ad  
alta efficienza lavabili

**Nota:** le figure e le illustrazioni sono solo per riferimento e potrebbero differire dal reale aspetto del prodotto. Il design e le specifiche del prodotto sono soggetti a modifiche senza preavviso.

## 2. Contenuto della confezione

### 2.2 Diagramma del prodotto Robot

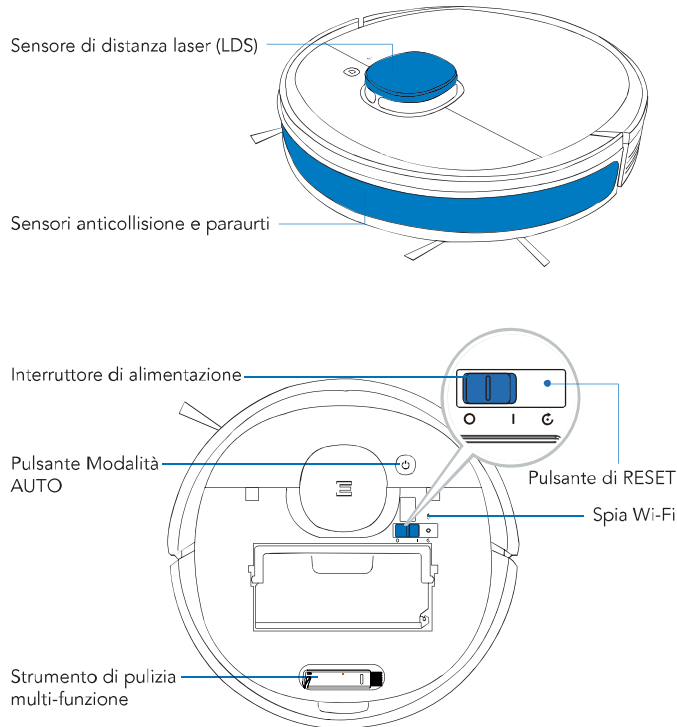

### Vista inferiore

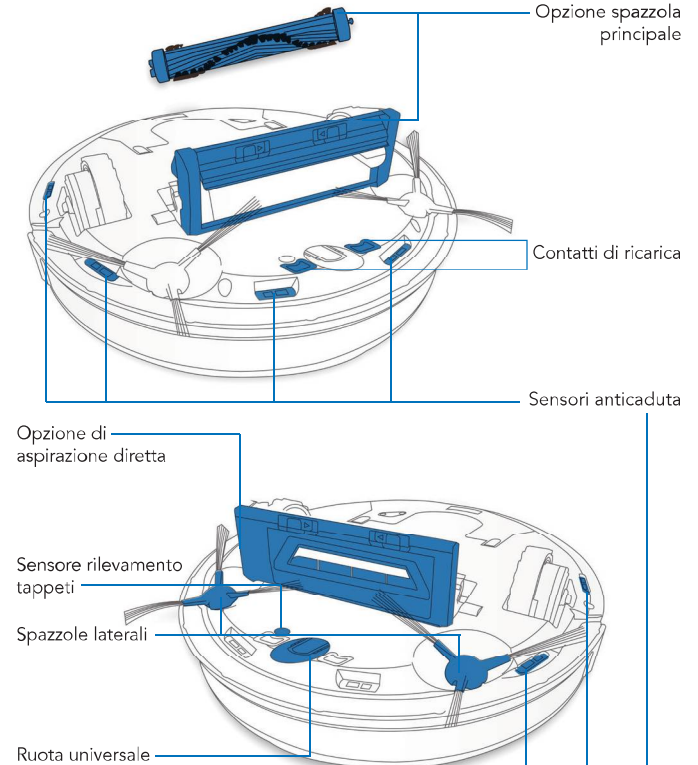

## 2. Contenuto della confezione

### Serbatoio

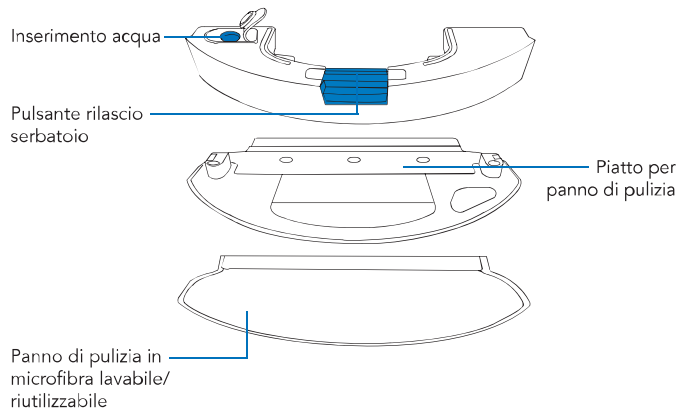

### Docking Station

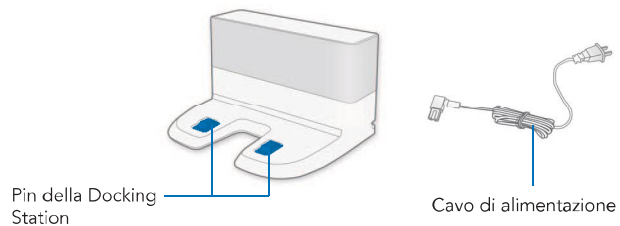

## 3. Funzionamento e programmazione

### 3.1 Note prima della pulizia

**AVVISO:** non utilizzare DEEBOT su superfici bagnate o con acqua stagnante.

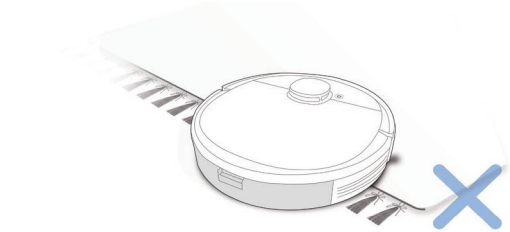

Ripiegare i bordi dei tappeti con nappe prima di utilizzare il prodotto in loro prossimità.

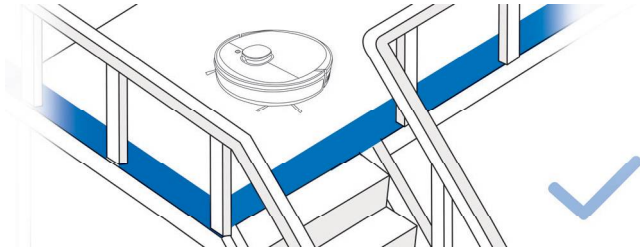

Potrebbe essere necessario posizionare delle barriere sul bordo del dislivello per evitare la caduta del robot.

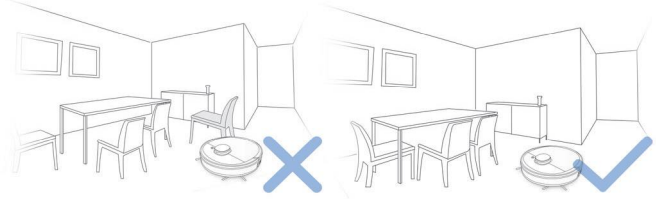

Mettere gli arredi, come le sedie, al loro posto prima di pulire la zona desiderata.

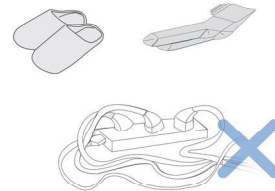

Togliere dal pavimento cavi di alimentazione e piccoli oggetti che potrebbero intralciare il robot.

# 3. Funzionamento e programmazione

## 3.2 Preparazione

**1** Rimuovere la fascia protettiva

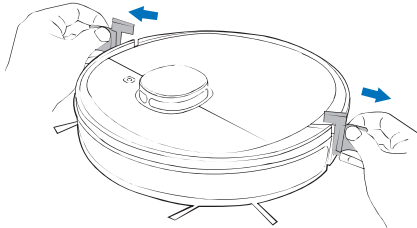

**2** Montare la Docking Station

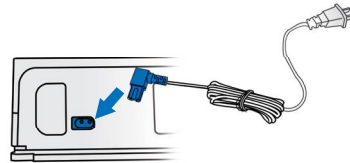

**3** Posizionamento della Docking Station

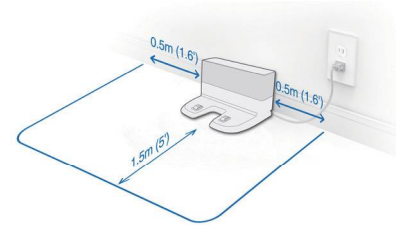

Posizionare la Docking Station sul pavimento.

**4** Installazione delle spazzole laterali

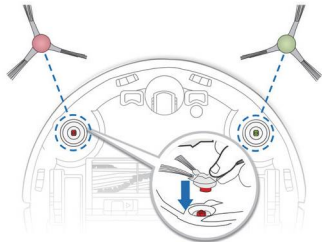

**5** Accensione (ON)

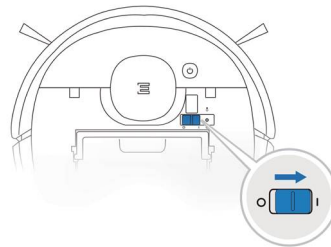



### 3. Funzionamento e programmazione

#### 6 Ricarica di DEEBOT

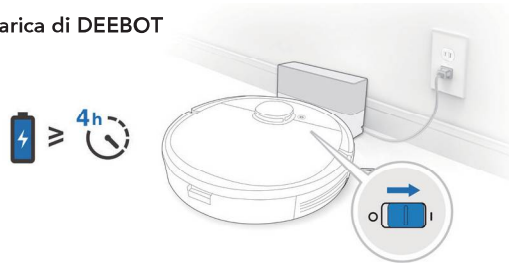

**Nota:** quando DEEBOT termina il ciclo di pulizia o quando la batteria comincia a esaurirsi, DEEBOT torna automaticamente alla Docking Station per ricaricarsi. È possibile impostare DEEBOT affinché ritorni alla Docking Station in qualsiasi momento con l'app ECOVACS o premendo il pulsante AUTO sul robot per 3 secondi.

Svuotare il serbatoio dell'acqua restante e rimuovere il panno di pulizia prima di ricaricare DEEBOT.

#### 7 Pausa

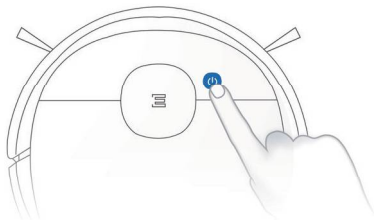

**Nota:** Il pannello di controllo del robot smette di lampeggiare se il robot è in pausa da alcuni minuti. Premere il pulsante della modalità AUTO su DEEBOT per riattivare il robot.

#### 8 Avvio

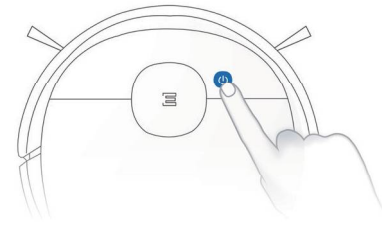

#### 9 Spegnimento (OFF)

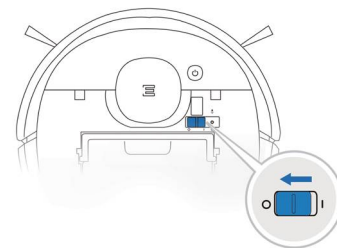

**Nota:** Quando DEEBOT non sta pulendo, è consigliabile tenerlo acceso e in carica.

### 3. Funzionamento e programmazione

---

È possibile abilitare tutte le funzioni descritte sopra nell'app. Scaricare l'app ECOVACS per accedere ad altre funzioni, tra cui la modalità MAX, la pulizia programmata, ecc.

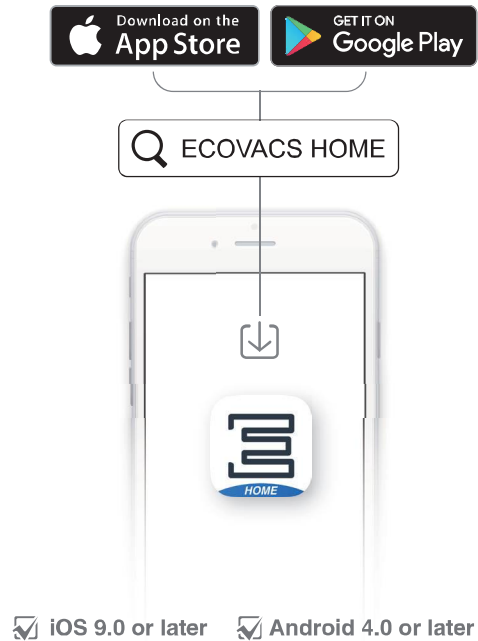

## 3. Funzionamento e programmazione

### 3.3 Sistema di lavaggio OZMO

1

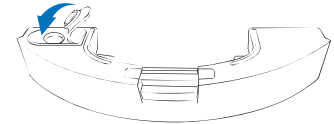
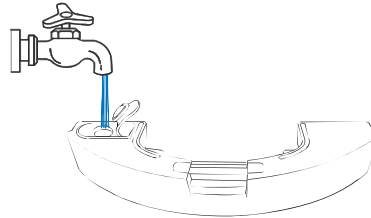
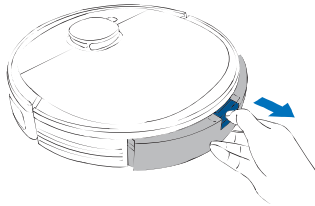

2

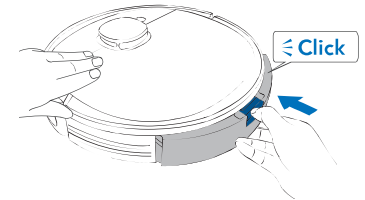
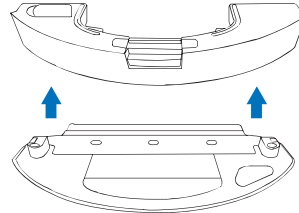
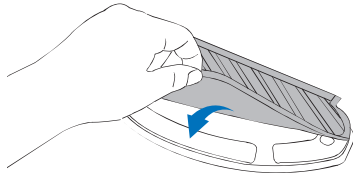

3

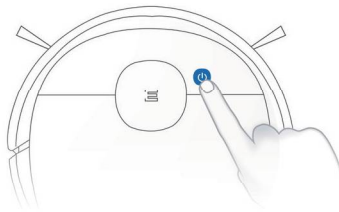

**Nota:** Per aggiungere acqua nel serbatoio durante la fase di pulizia, mettere in pausa DEEBOT, premere il pulsante rilascio serbatoio, estrarre il serbatoio e aggiungere acqua.

## 3. Funzionamento e programmazione

### 3.4 Scelta di un'opzione di aspirazione

**Opzione spazzola principale:** la scelta migliore per la pulizia a fondo con una combinazione di spazzola principale e forte aspirazione.

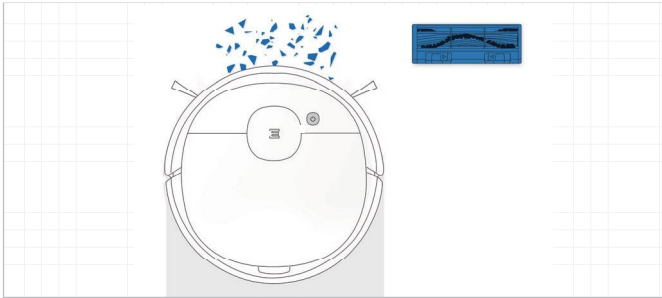

**Opzione di aspirazione diretta:** la scelta migliore per la pulizia quotidiana. Questa opzione di aspirazione è specificamente progettata per raccogliere capelli/peli senza ostruire il robot, risultando ideale per i proprietari di animali domestici.

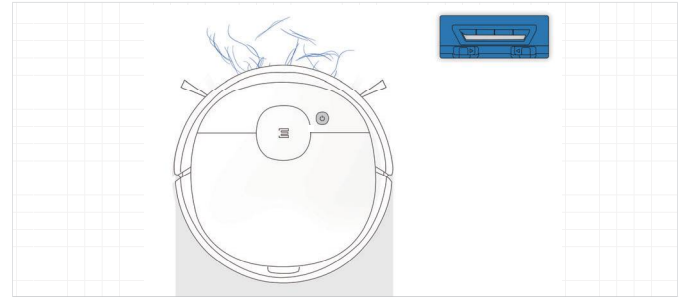

### 3. Funzionamento e programmazione

#### Installazione dell'opzione di aspirazione diretta

1

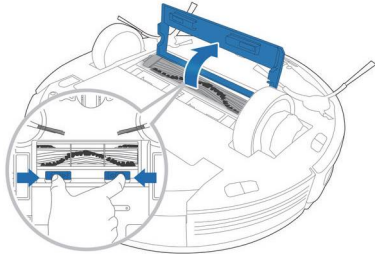

2

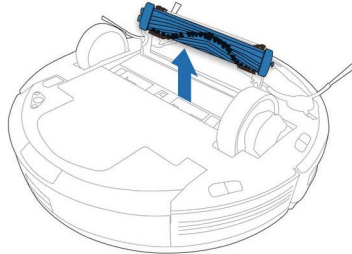

3

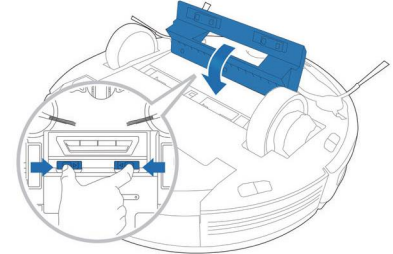

#### Installazione dell'opzione spazzola principale

1

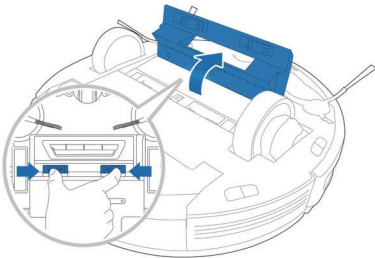

2

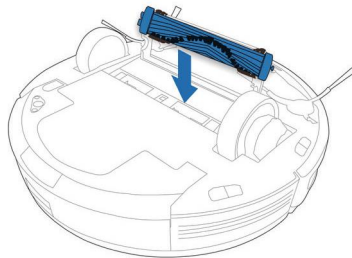

3

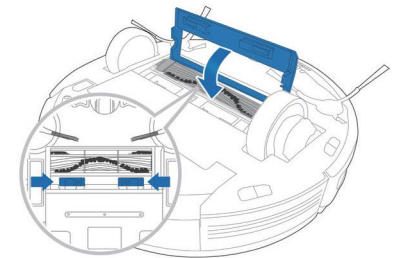

## 4. Manutenzione

Prima di eseguire operazioni di pulizia e manutenzione su DEEBOT, spegnere il robot e scollegare la Docking Station.

### 4.1 Sistema di lavaggio OZMO

1

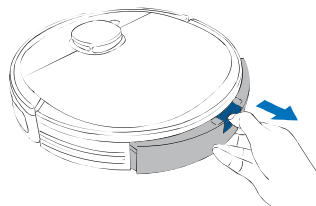

2

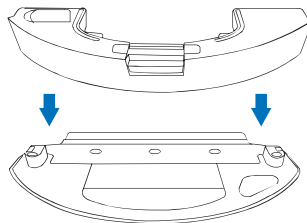

3

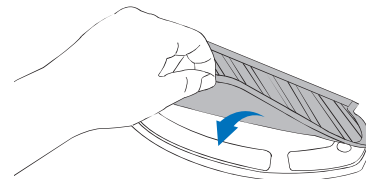

4

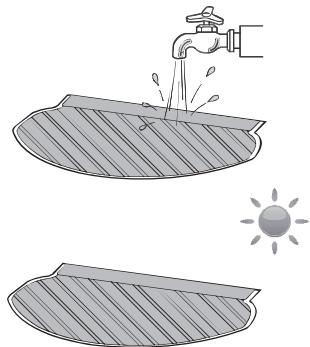

5

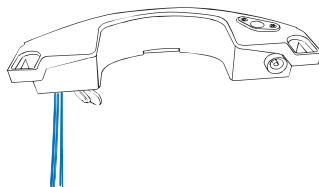

6

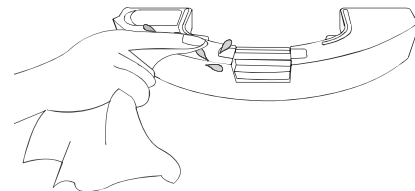

## 4. Manutenzione

### 4.2 Cassetta di raccolta e filtri Cassetta di raccolta

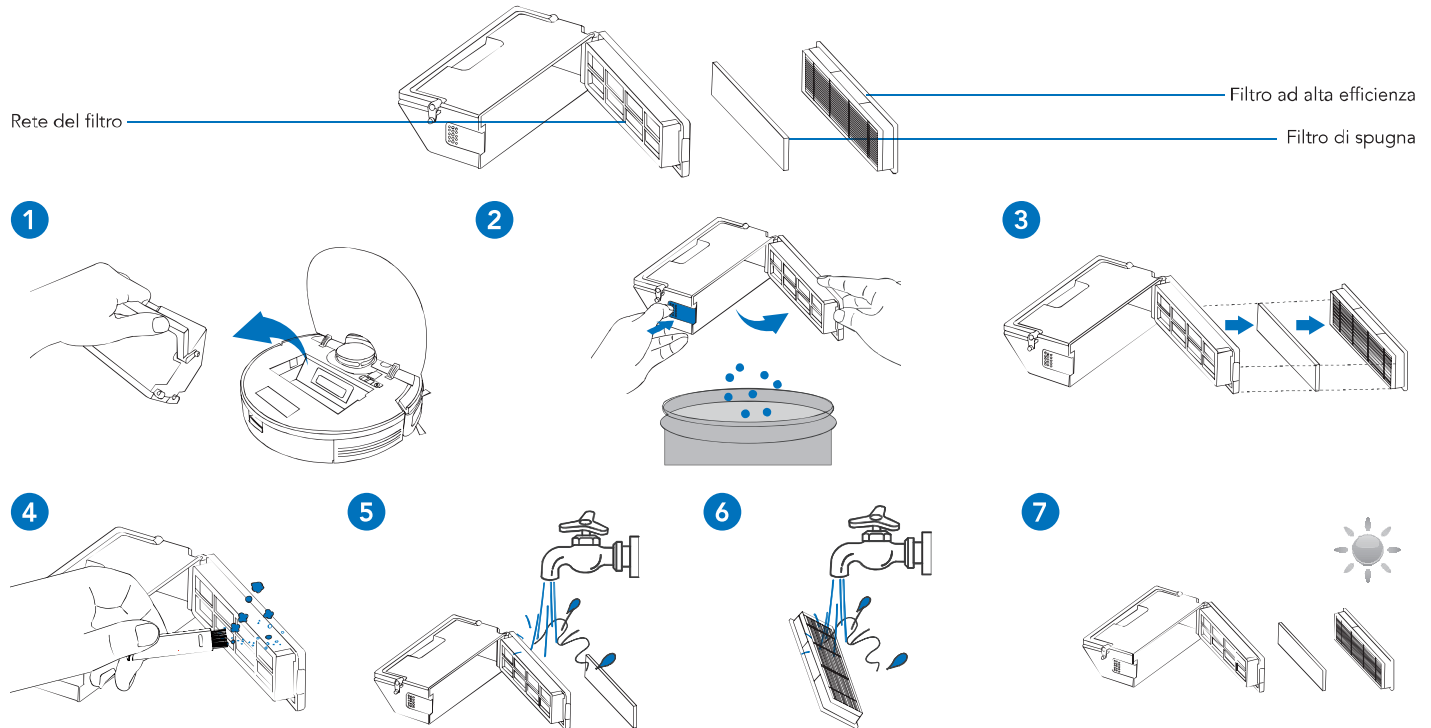

**Note:** 1. Sciacquare il filtro con acqua come mostrato sopra. 2. Non inserire le dita né utilizzare una spazzola per pulire il filtro. 3. Assicurarsi di lasciare asciugare il filtro per almeno 24 ore dopo il lavaggio.

## 4. Manutenzione

### 4.3 Spazzola principale, opzione di aspirazione diretta e spazzole laterali

**Nota:** È fornito uno strumento di pulizia multi-funzione per semplificare le operazioni di manutenzione. Maneggiare con cura: lo strumento di pulizia ha bordi taglienti.

Spazzola principale

1

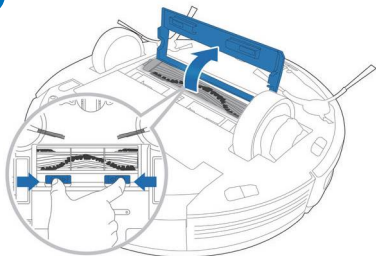

2

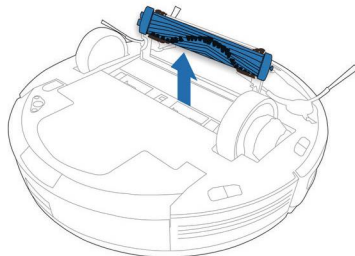

3

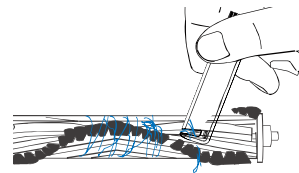

Opzione di aspirazione diretta

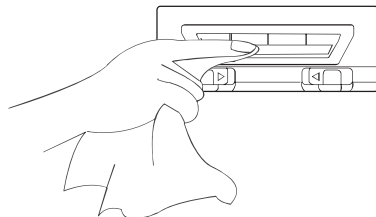
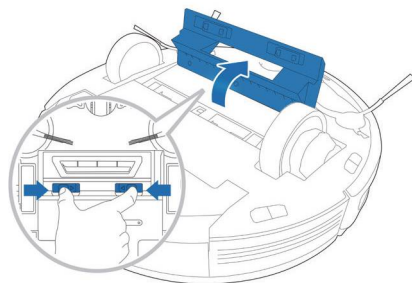

Spazzole laterali

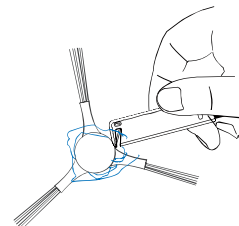



### 4.4 Altri componenti

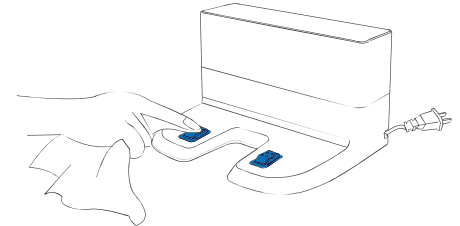
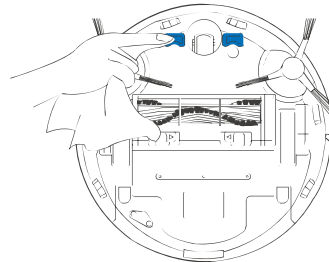
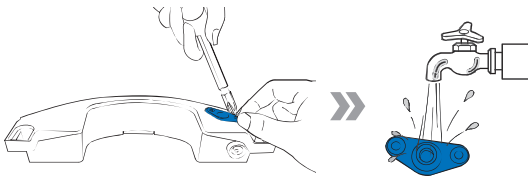
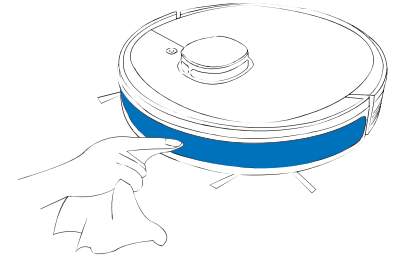
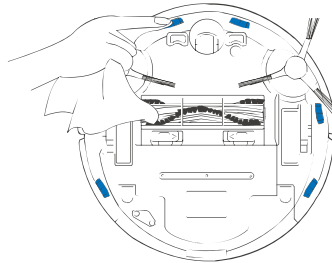
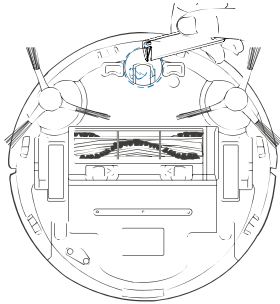

**Nota:** prima di pulire i contatti di ricarica del robot e i pin della Docking Station, spegnere il robot e scollegare la Docking Station.

## 4. Manutenzione

### 4.5 Manutenzione regolare

Per mantenere DEEBOT in esecuzione con prestazioni ottimali, eseguire le operazioni di manutenzione e sostituzione dei componenti con le seguenti frequenze:

Parte robot	Frequenza di manutenzione	Frequenza di sostituzione
Panno di pulizia	Dopo ogni uso	Ogni 50 lavaggi
Serbatoio/Piatto per panno di pulizia	Dopo ogni uso	/
Spazzola laterale	Ogni 2 settimane	Ogni 3-6 mesi
Spazzola principale	Una volta a settimana	Ogni 6-12 mesi
Filtro di spugna / Filtro ad alta efficienza	Una volta a settimana	Ogni 3-6 mesi
Ruota universale Paraurti con sensori anticaduta Contatti di ricarica Pin della Docking Station	Una volta a settimana	/

**Per semplificare le operazioni di manutenzione, viene fornito uno strumento di pulizia multifunzione. Maneggiare con cura: lo strumento di pulizia ha bordi taglienti.**

**Nota:** ECOVACS produce diverse parti e accessori di ricambio. Contattare l'assistenza clienti per ulteriori informazioni sulle parti di sostituzione.

## 5. Spia

DEEBOT informa circa un eventuale problema con spie e messaggi vocali. Informazioni di assistenza più dettagliate sono disponibili nell'app ECOVACS HOME e sul sito Web online.

Spia	Situazione
Il pulsante della modalità AUTO emette una luce BIANCA fissa	Il robot è in fase di pulizia
	Il robot viene messo in pausa durante la pulizia
Il pulsante della modalità AUTO lampeggia in BIANCO	Il robot è in fase di ricarica
	Il robot è in fase di avvio
	Il robot è in fase di riposizionamento
Il pulsante della modalità AUTO emette una luce ROSSA fissa	La batteria del robot è scarica
Il pulsante della modalità AUTO lampeggia in ROSSO	Il robot rileva un problema

## 6. Risoluzione dei problemi

N°	Malfunzionamento	Possibili cause	Soluzioni
1	DEEBOT non si ricarica.	DEEBOT non è acceso.	Accendere DEEBOT.
		DEEBOT non è collegato alla Docking Station.	Assicurarsi che i contatti di ricarica del robot siano collegati ai pin della Docking Station.
		Il cavo di alimentazione non è collegato alla Docking Station.	Assicurarsi che il cavo di alimentazione sia saldamente collegato alla Docking Station.
		La batteria è completamente scarica.	Riattivare la batteria. Accendere. Posizionare manualmente DEEBOT sulla Docking Station e rimuoverlo dopo averlo caricato per 3 minuti; ripetere 3 volte, quindi caricare normalmente.
		La Docking Station non è collegata a una fonte di alimentazione.	Assicurarsi che la Docking Station sia collegata all'alimentazione.
2	DEEBOT non può tornare alla Docking Station.	La Docking Station non è posizionata correttamente.	Consultare la sezione 3.2 per posizionare correttamente la Docking Station.
3	DEEBOT si blocca durante il funzionamento e si ferma.	DEEBOT è incastrato su un oggetto sul pavimento (cavi elettrici, tende, frange di tappeti, ecc.).	DEEBOT proverà a districarsi in vari modi. Qualora non dovesse riuscirci, rimuovere manualmente gli ostacoli e riavviarlo.
4	DEEBOT torna alla Docking Station prima di aver completato la pulizia.	Quando il livello di carica della batteria diventa insufficiente, DEEBOT passa automaticamente alla modalità di ritorno in carica e torna alla Docking Station per ricaricarsi.	Questo comportamento è normale. Non è necessario intervenire.
		Il tempo di funzionamento varia in base alla superficie del pavimento, alla complessità della stanza e alla modalità di pulizia selezionata.	Questo comportamento è normale. Non è necessario intervenire.

## 6. Risoluzione dei problemi

N°	Malfunzionamento	Possibili cause	Soluzioni
5	DEEBOT non pulisce automaticamente all'ora programmata.	La funzione di programmazione oraria è annullata.	Programmare DEEBOT ad orari specifici di pulizia con l'app ECOVACS.
		La funzione di pulizia continua è attiva e DEEBOT ha appena terminato la pulizia programmata dell'area.	Questo comportamento è normale. Non è necessario intervenire.
		DEEBOT è spento.	Accendere DEEBOT.
		La batteria del robot è quasi scarica.	Tenere DEEBOT acceso e collegato alla Docking Station per assicurarsi che sia sempre completamente carico e pronto a funzionare in qualsiasi momento.
		La presa di aspirazione del robot è bloccata e/o sui componenti è aggraviata della sporcizia.	Spegnere DEEBOT, pulire la cassetta di raccolta e rovesciare il robot. Pulire la presa di aspirazione del robot, le spazzole laterali e la spazzola principale come descritto nella sezione 4.
6	DEEBOT non pulisce l'intera area.	L'area da pulire non è priva di ostacoli.	Rimuovere dal pavimento i piccoli oggetti e sistemare l'area da pulire prima che DEEBOT inizi la fase di pulizia.
7	L'acqua non fuoriesce dal serbatoio quando DEEBOT è in fase di lavaggio.	Il filtro della valvola di inserimento acqua situata sulla parte inferiore del serbatoio è ostruito.	Svitare la valvola di inserimento acqua situata sulla parte inferiore del serbatoio e pulire il filtro.
		Dal serbatoio fuoriesce dell'acqua.	Aggiungere acqua nel serbatoio.
		Le uscite dell'acqua della parte inferiore di DEEBOT sono ostruite.	Controllare le uscite dell'acqua della parte inferiore e pulirle.

## 6. Risoluzione dei problemi

N°	Malfunzionamento	Possibili cause	Soluzioni
8	Impossibile connettere DEEBOT alla rete Wi-Fi domestica.	Nome utente o password della rete Wi-Fi domestica errato.	Inserire il nome utente e la password corretti della rete Wi-Fi domestica.
		DEEBOT non si trova nel raggio di copertura del segnale Wi-Fi domestico.	Verificare che DEEBOT si trovi nel raggio di copertura del segnale Wi-Fi domestico.
		La configurazione della rete è stata avviata prima che DEEBOT fosse pronto.	Accendere l'interruttore di alimentazione (ON). Premere il pulsante di RESET per 3 secondi. DEEBOT è pronto alla configurazione della rete quando riproduce un motivo musicale e la spia del Wi-Fi lampeggia lentamente.
		È necessario aggiornare il sistema operativo dello smartphone in uso.	Aggiornare il sistema operativo dello smartphone. L'app ECOVACS è disponibile per iOS 9.0 o versioni successive e Android 4.0 o versioni successive.

## 7. Specifiche tecniche

<b>Modello</b>	<b>DX5G</b>		
Ingresso nominale	20 V $\equiv$ , 1 A		
<b>Modello di Docking Station</b>	<b>CH1822</b>		
Ingresso nominale	100-240 V $\sim$ , 50-60 Hz, 0,5 A	Uscita nominale	20 V $\equiv$ , 1 A
Laser	Potenza max (mW)	2,5 mW	
	Frequenza (KHz)	1,8 KHz	
	Velocità di rotazione (giri/min)	300 $\pm$ 5 giri/min.	
Bande di frequenza	2400MHz~2483.5MHz		
Alimentazione - Modalità Off	Meno di 0,50 W		
Standby rete	Meno di 2,00 W		

La potenza di uscita del modulo WIFI è inferiore a 100 mW.

**Nota:** le specifiche tecniche e di progettazione potrebbero variare a seguito dei miglioramenti continui sul prodotto.

Поздравляем с покупкой робота ECOVACS ROBOTICS DEEBOT! Надеемся, что вы будете довольны его работой в течение многих лет. Мы надеемся, что новый робот поможет вам поддерживать дом в чистоте, и вы сможете уделить больше времени другим делам.

Live Smart. Enjoy Life.

При возникновении ситуаций, не рассмотренных в настоящем руководстве по эксплуатации, обратитесь за помощью в авторизованный сервисный центр, где наши специалисты смогут помочь вам в решении конкретных проблем или ответить на ваши вопросы.

Дополнительную информацию можно получить на официальном сайте ECOVACS ROBOTICS по адресу:  
**[www.ecovacs.com](http://www.ecovacs.com)**

Компания оставляет за собой право вносить технологические и/или конструктивные изменения в данное изделие с целью улучшения его характеристик.

***Благодарим за выбор DEEBOT!***



# Содержание

---

1. Инструкции по технике безопасности.....	138
2. Комплектация .....	143
3. Эксплуатация и программирование.....	146
4. Техническое обслуживание .....	153
5. Индикатор .....	158
6. Устранение неисправностей.....	159
7. Технические характеристики .....	162

# 1. Инструкции по технике безопасности

---

## ИНСТРУКЦИИ ПО ТЕХНИКЕ БЕЗОПАСНОСТИ

При использовании электрических приборов необходимо всегда соблюдать следующие меры предосторожности:

### **ПЕРЕД ЭКСПЛУАТАЦИЕЙ ДАННОГО ПРИБОРА ОЗНАКОМЬТЕСЬ СО ВСЕМИ ИНСТРУКЦИЯМИ СОХРАНИТЕ ДАННУЮ ИНФОРМАЦИЮ**

1. Данный прибор могут использовать дети старше 8 лет и лица с ограниченными физическими, сенсорными или умственными способностями, а также лица, не обладающие достаточным опытом и знаниями, в случае, если они находятся под надлежащим присмотром, либо были проинструктированы о правильном использовании данного прибора и осознают возможные риски. Дети не должны играть с прибором. Очистка и пользовательское техническое обслуживание не должны выполняться детьми без присмотра.

2. Освободите поверхность, подлежащую очистке. Уберите с пола провода и небольшие предметы, которые могут помешать передвижению прибора. Заправьте бахрому ковра под ковер и поднимите занавески и скатерти над полом.
3. Если поверхность для очистки имеет перепады высот, например ступени, управляйте прибором, чтобы убедиться, что он распознает их и не падает с края. Возможно, необходимо будет установить физическое препятствие, чтобы предотвратить падение прибора. Физическое препятствие не должно представлять опасность падения для человека.
4. Используйте прибор только в соответствии с данным руководством. Используйте только те комплектующие, которые рекомендованы или поставляются изготовителем.

# 1. Инструкции по технике безопасности

5. Напряжение источника питания должно соответствовать напряжению, указанному на док-станции.
6. Прибор предназначен ТОЛЬКО для домашнего использования ВНУТРИ помещений. Не используйте его на улице, в промышленных или производственных помещениях.
7. Используйте только оригинальный перезаряжаемый аккумулятор и док-станцию, поставляемые изготовителем в комплекте с прибором. Запрещено использовать непerezаряжаемые аккумуляторы. Сведения об аккумуляторе см. в разделе "Технические характеристики".
8. Не используйте прибор без установленного пылесборочного контейнера и/или фильтров.
9. Не используйте прибор в помещении с зажженными свечами или хрупкими объектами.
10. Не используйте прибор при очень высокой или очень низкой температуре (ниже  $-5^{\circ}\text{C}/23^{\circ}\text{F}$  или выше  $40^{\circ}\text{C}/104^{\circ}\text{F}$ ).
11. Держите волосы, свободную одежду, пальцы и другие части тела подальше от отверстий и подвижных частей прибора.
12. Не используйте прибор в комнате, в которой спит ребенок.
13. Не используйте прибор на мокрых поверхностях или на поверхностях со стоячей водой.
14. Не допускайте попадания в прибор крупных объектов, например камней, больших клочков бумаги или других предметов, которые могут привести к засорению прибора.
15. Не используйте прибор для сбора легковоспламеняющихся или горючих материалов, например бензина, тонера для принтера или копировального аппарата, и не используйте его в местах, где могут присутствовать такие вещества.
16. Не используйте прибор для сбора горящих или дымящихся объектов, например сигарет, спичек, горячего пепла или любых

# 1. Инструкции по технике безопасности

---

других предметов, которые могут вызвать возгорание.

17. Не помещайте предметы во всасывающее отверстие. Не используйте прибор, если всасывающее отверстие заблокировано. Во всасывающем отверстии не должно быть пыли, ворса, волос или других объектов, которые могут препятствовать потоку воздуха.
18. Соблюдайте осторожность, чтобы не повредить кабель питания. Не тяните и не переносите прибор или док-станцию за кабель питания, не пользуйтесь кабелем питания как ручкой, не зажимайте его створками дверей и не тяните провод по острым краям или углам. Не запускайте прибор на кабель. Держите кабель питания вдали от горячих поверхностей.
19. В целях обеспечения безопасности при повреждении кабеля питания его замену должен выполнять представитель изготовителя или авторизованного сервисного центра.
20. Не пользуйтесь док-станцией, если она повреждена. Источник питания не подлежит ремонту и использованию при его повреждении или порче.
21. Не пользуйтесь поврежденным кабелем питания или розеткой. Не пользуйтесь прибором или док-станцией при нарушении их функционирования, а также после падения, повреждения, пребывания на открытом воздухе или попадания в воду. В целях обеспечения безопасности ремонт прибора должен выполняться представителем изготовителя или авторизованного сервисного центра.
22. Отключайте прибор перед его очисткой или обслуживанием.
23. Перед очисткой или проведением процедур техобслуживания док-станции необходимо извлечь вилку из розетки.
24. Снимите прибор с док-станции и отключите питание на приборе, прежде чем извлечь аккумулятор для утилизации прибора.

# 1. Инструкции по технике безопасности

25. Перед утилизацией прибора аккумулятор необходимо извлечь и утилизировать в соответствии с местными законодательными и нормативными актами.
26. Утилизация аккумуляторов должна проводиться в соответствии с местными законодательными и нормативными актами.
27. Не сжигайте прибор даже в случае его серьезного повреждения. При попадании в огонь аккумулятор может взорваться.
28. Если вы долгое время не используете док-станцию, извлеките вилку из розетки.
29. Прибор должен эксплуатироваться с соблюдением инструкций, изложенных в руководстве пользователя. Компания ECOVACS ROBOTICS не несет какой-либо ответственности за повреждения или неисправности, вызванные ненадлежащей эксплуатацией прибора.
30. Замена аккумулятора данного робота должна выполняться только специалистом. Для замены аккумулятора обратитесь в сервисный центр.
31. Если вы не планируете использовать робота в течение продолжительного времени, выключите питание робота и отсоедините док-станцию.
- 32. ПРЕДУПРЕЖДЕНИЕ.** Для зарядки аккумулятора используйте только отсоединяемый блок питания CH1822, входящий в комплект поставки.

Для удовлетворения требований к воздействию РЧ следует поддерживать расстояние разделения в 20 см и более между этим устройством и лицами во время работы устройства.

Для обеспечения соответствия требованиям операции на более близком расстоянии не рекомендуется. Антенна, используемая для этого передатчика, не должна быть расположена совместно с какой-либо другой антенной или передатчиком.

# 1. Инструкции по технике безопасности

## Для стран Европейского Союза



### Правила утилизации данного прибора

Данный знак означает, что настоящий продукт не следует утилизировать вместе с бытовыми отходами на территории стран ЕС. Для предотвращения нанесения вреда окружающей среде и здоровью людей в результате неконтролируемой утилизации отходов приборы следует утилизировать с должной ответственностью, обеспечивая экологически устойчивое повторное использование материалов. Чтобы утилизировать прибор, воспользуйтесь системой сбора и возврата или обратитесь в магазин, в котором он был приобретен. Это позволит обеспечить безопасность утилизации.

	Класс II
	Разделительный трансформатор с защитой от короткого замыкания
	Переключаемый источник питания
	Прибор предназначен только для использования внутри помещений
	Постоянный ток
	Переменный ток

Гарантийный период: 1 год

Срок службы: 3 года

\* Только адаптивны к продуктам, продаваемым в России.

### 2.1 Комплектация

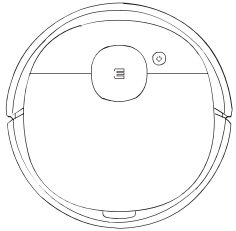

Робот

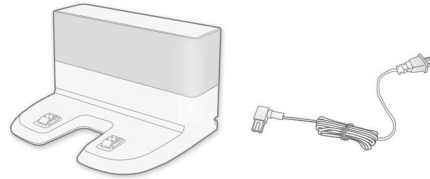

Док-станция



Руководство по эксплуатации



Краткое руководство

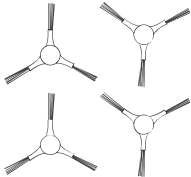

(4) Боковые щетки

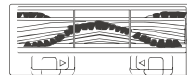

Главная щетка (предустановлена)



Модуль прямого всасывания

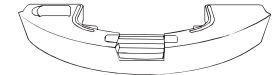

для улучшенной влажной/сухой уборки



Моющаяся/многоразовая чистящая салфетка из микрофибры



Одноразовые чистящая салфетка

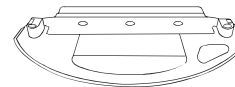

Пластина для чистящей салфетки

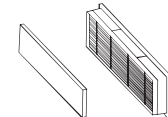

Моющийся высокоэффективный фильтр и губчатый фильтр

**Примечание.** Рисунки и иллюстрации приведены в ознакомительных целях и могут отличаться от фактического внешнего вида изделия. Конструкция и технические характеристики изделия могут быть изменены без предварительного уведомления.

## 2. Комплектация

### 2.2 Схема изделия

#### Робот

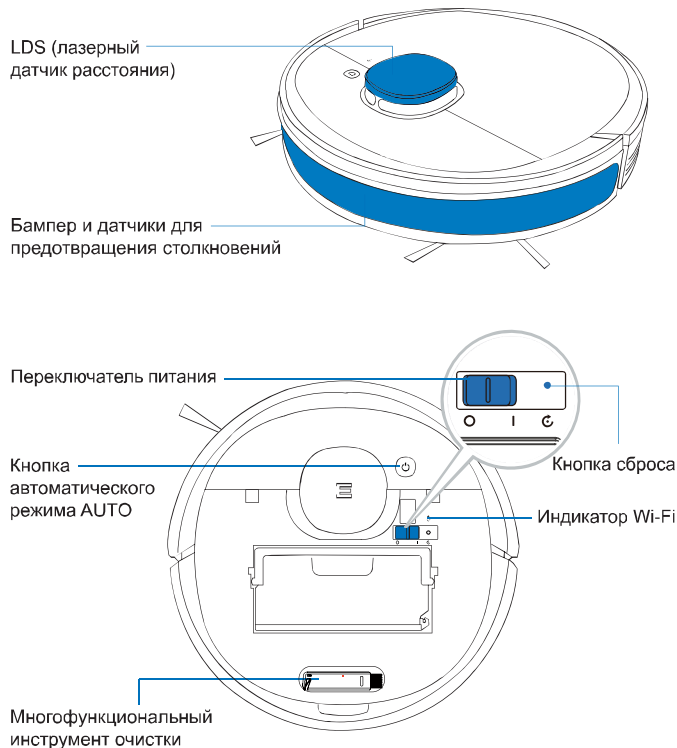

#### Вид снизу

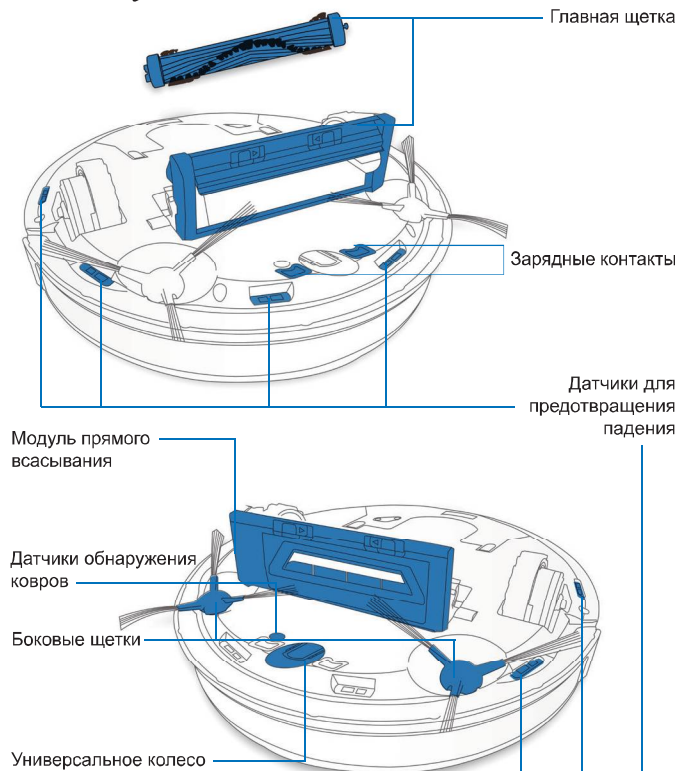



## 2. Комплектация

### для улучшенной влажной/сухой уборки

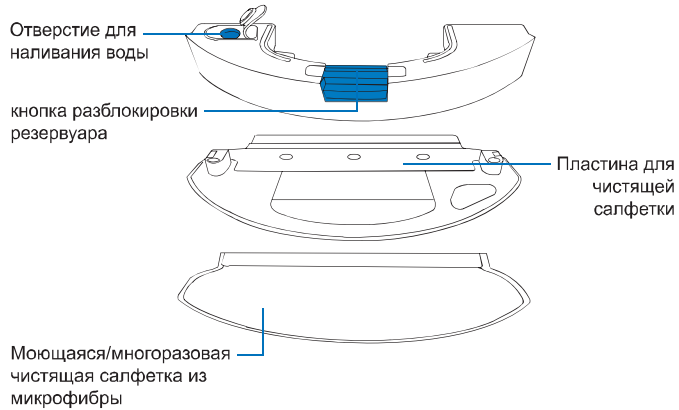

### Док-станция

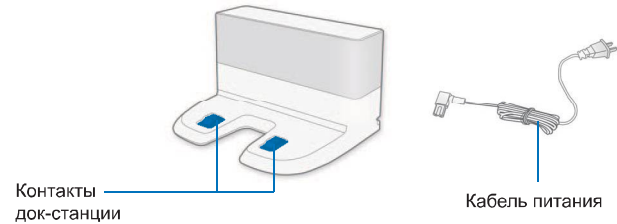

## 3. Эксплуатация и программирование

### 3.1 Подготовка к очистке

**ПРЕДУПРЕЖДЕНИЕ.** Не используйте робота DEEBOT на мокрых поверхностях или на поверхностях со стоячей водой.

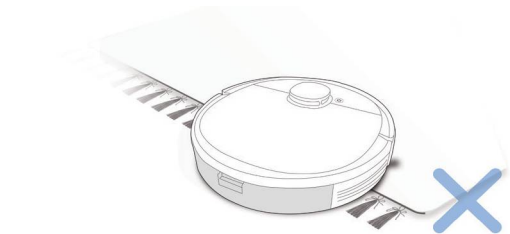

Перед использованием прибора на ковре с бахромой по краям необходимо подвернуть края ковра.

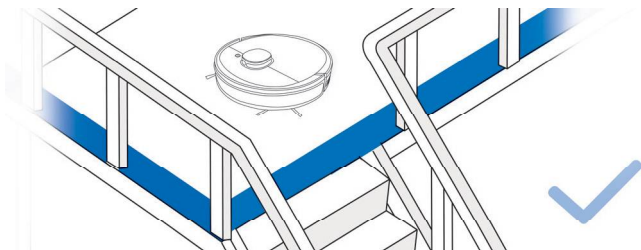

Возможно, потребуется установить физическое препятствие на границе перепада высоты, чтобы предотвратить падение прибора.

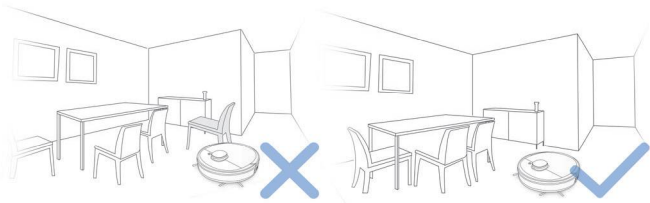

Приведите в порядок зону уборки, расставив мебель, например стулья, на свое обычное место.

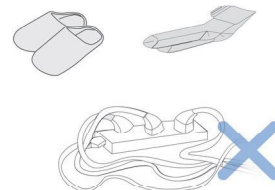

Уберите с пола провода и небольшие предметы, которые могут помешать передвижению робота.

## 3. Эксплуатация и программирование

### 3.2 Подготовка

1 Снимите защитную полосу

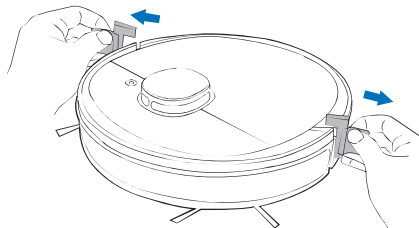

2 Соберите док-станцию

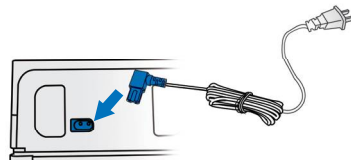

3 Установка док-станции

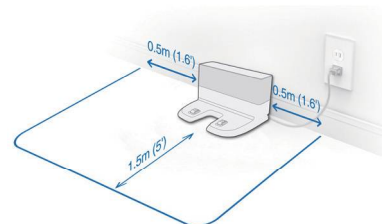

Поместите док-станцию на пол с твердым покрытием.

4 Установка боковых щеток

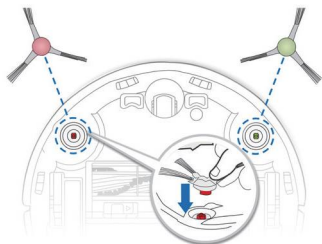

5 Включение питания

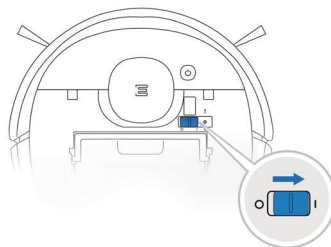

### 3. Эксплуатация и программирование

#### 6 Зарядка робота DEEBOT

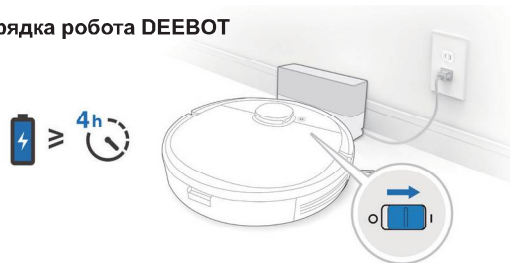

**Примечание.** Когда робот DEEBOT завершает цикл уборки или снижается заряд аккумулятора, он автоматически возвращается на док-станцию для зарядки. Робота DEEBOT также можно отправить на док-станцию в любое время, используя приложение ECOVACS или удерживая кнопку AUTO в течение 3 секунд.

Перед зарядкой робота DEEBOT вылейте из резервуара оставшуюся воду и снимите пластину для чистящей салфетки.

#### 7 Приостановка работы

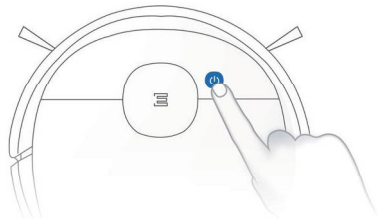

**Примечание.** Панель управления робота перестает светиться по прошествии нескольких минут после приостановки работы робота. Нажмите кнопку автоматического режима AUTO на роботе DEEBOT, чтобы включить его.

#### 8 Запуск

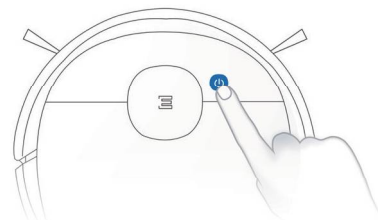

#### 9 Выключение питания

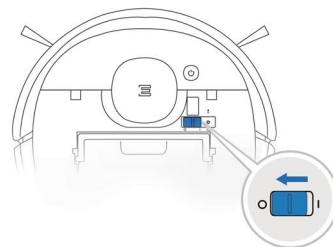

**Примечание.** Когда робот DEEBOT не используется, рекомендуется оставить его включенным на зарядной станции.

### 3. Эксплуатация и программирование

Все упомянутые выше функции можно включить в приложении. Загрузите приложение ECOVACS для доступа к расширенным функциям, включая режим максимальной мощности всасывания MAX, запланированную уборку и т. д.

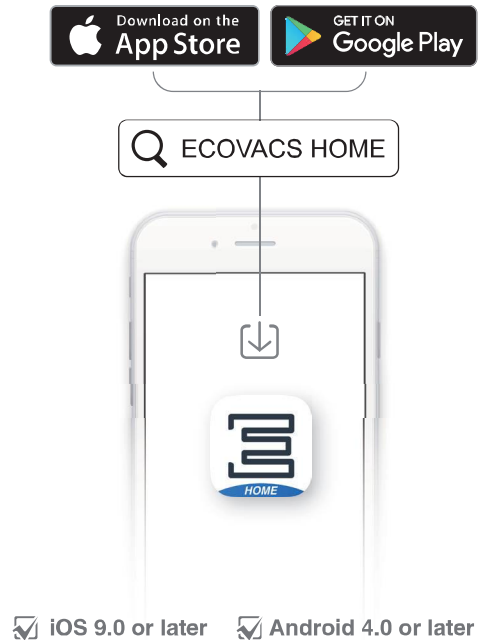

## 3. Эксплуатация и программирование

### 3.3 Система мытья полов OZMO

1

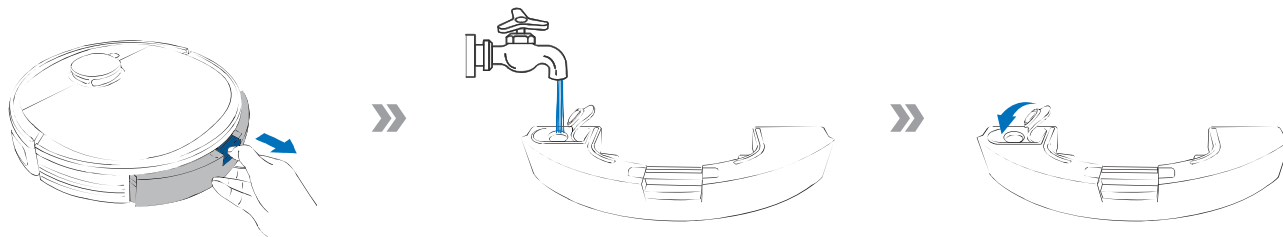

2

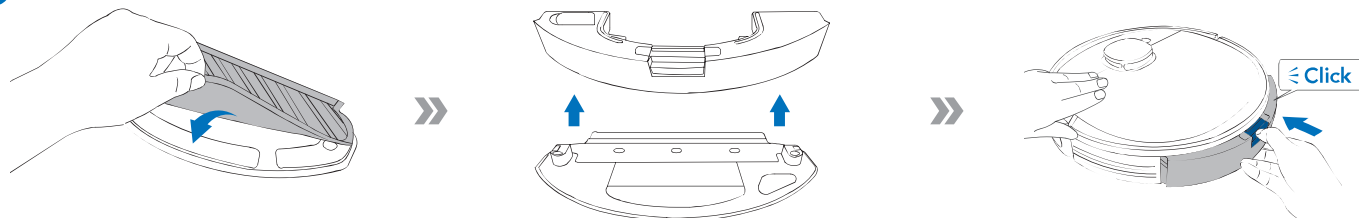

3

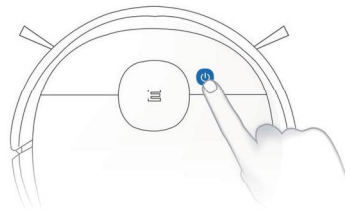

**Примечание.** Чтобы добавить воду в резервуар во время выполнения уборки, приостановите работу DEEBOT, нажмите кнопку разблокировки резервуара и извлеките его.

## 3. Эксплуатация и программирование

### 3.4 Выбор мощности всасывания

**Главная щетка.** Главная щетка и мощное всасывание идеально подойдут для глубокой очистки.

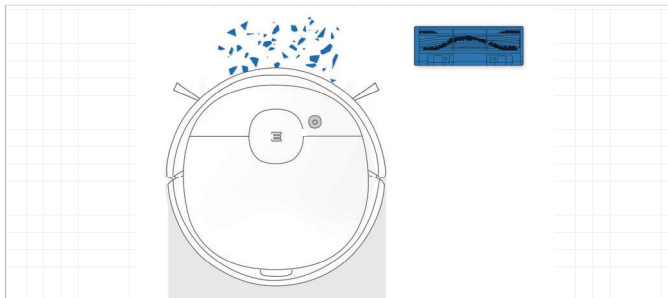

**Модуль прямого всасывания.** Идеально подойдет для глубокой очистки. Режим всасывания разработан специально для сбора волос без спутывания и идеально подходит для владельцев домашних животных.

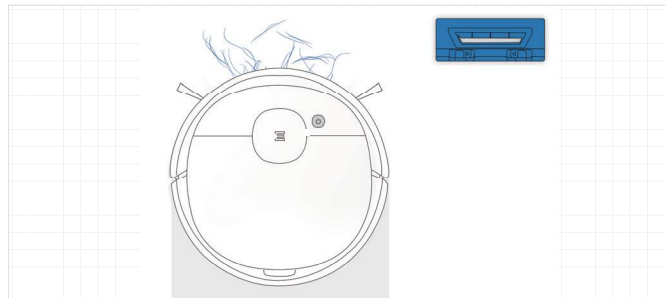

### 3. Эксплуатация и программирование

#### Установка модуля прямого всасывания

1

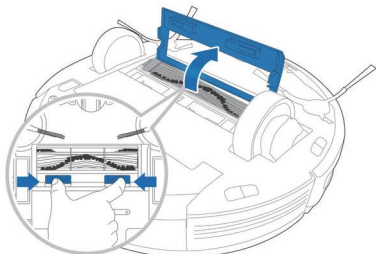

2

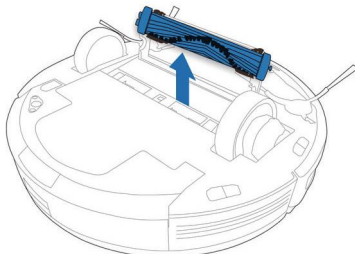

3

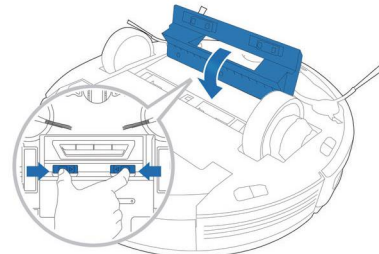

#### Установка главной щетки

1

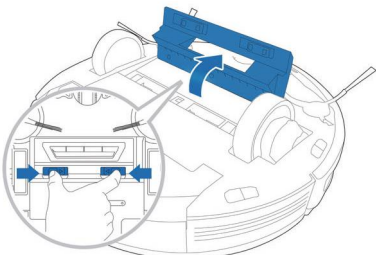

2

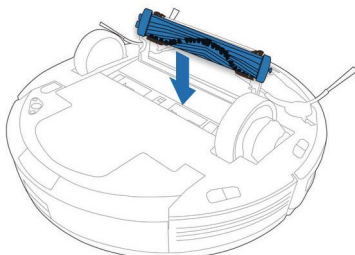

3

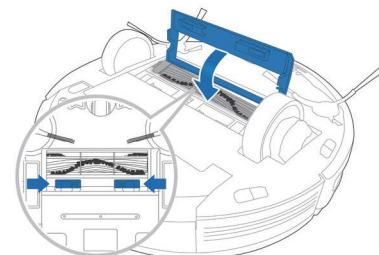



## 4. Техническое обслуживание

Прежде чем приступить к очистке и техническому обслуживанию робота DEEBOT, отключите его и извлеките вилку док-станции из розетки.

### 4.1 Система мытья полов OZMO

1

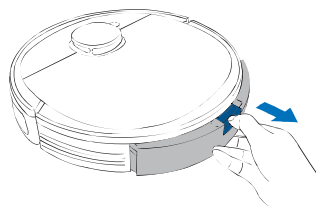

2

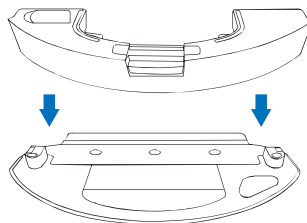

3

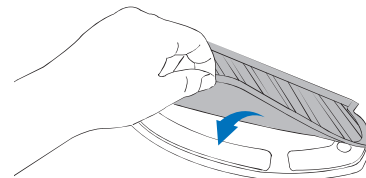

4

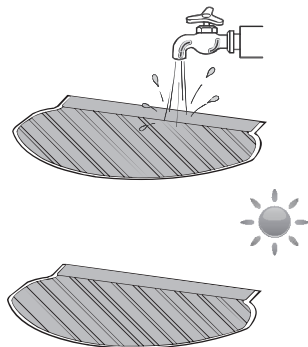

5

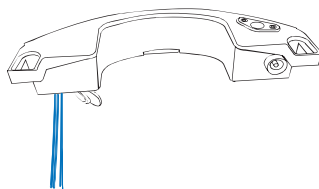

6

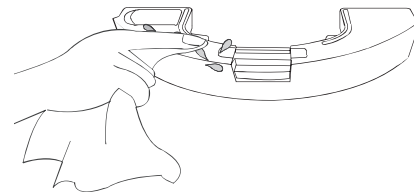

## 4. Техническое обслуживание

### 4.2 Пылесборочный контейнер и фильтры

#### Пылесборочный контейнер

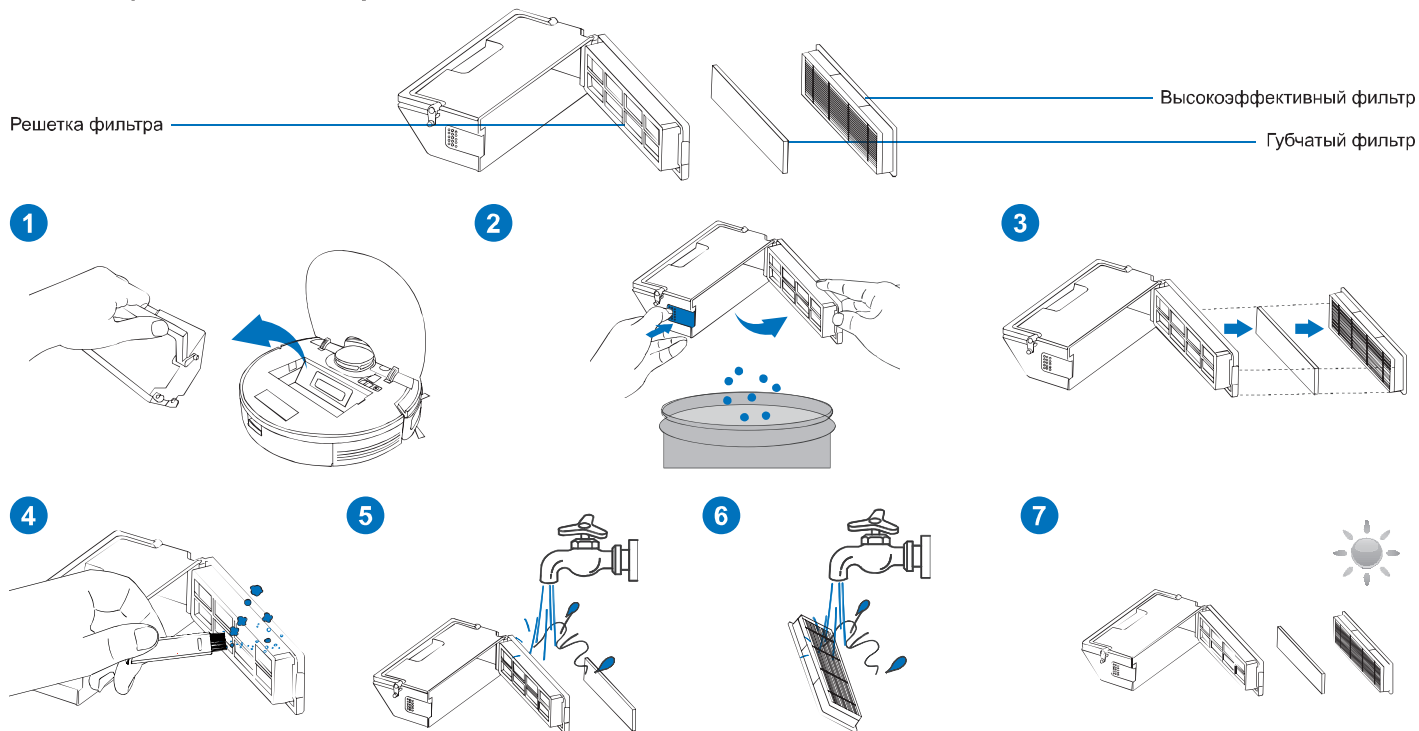

**Примечание.** 1. Промойте фильтр водой, как показано выше. 2. Не выполняйте очистку фильтра с помощью пальцев или щеток. 3. После мытья необходимо оставить фильтр высыхать не менее чем на 24 часа.

## 4. Техническое обслуживание

### 4.3 Главная щетка, модуль прямого всасывания и боковые щетки

**Примечание.** В комплект входит многофункциональный чистящий инструмент для удобства обслуживания. Чистящий инструмент имеет острые края, поэтому используйте его с осторожностью.

#### Главная щетка

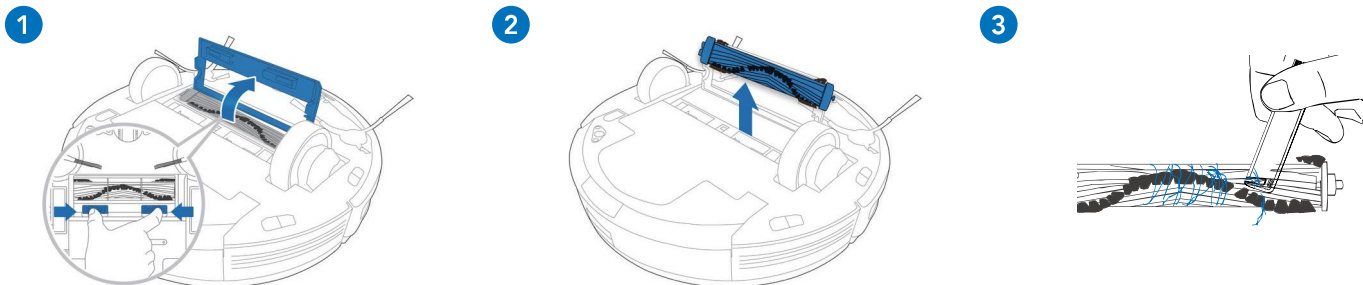

#### Модуль прямого всасывания

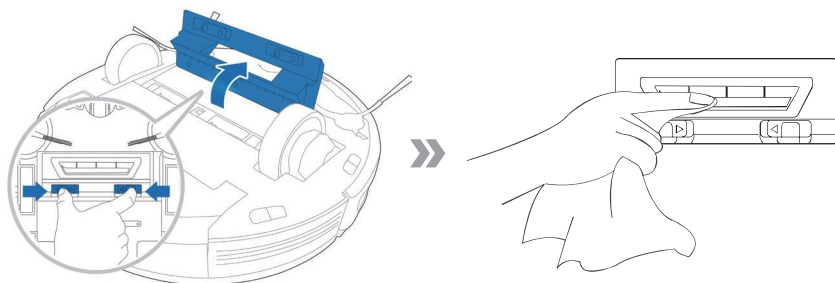

#### Боковые щетки

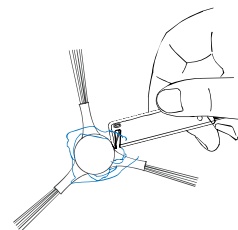

## 4. Техническое обслуживание

### 4.4 Другие компоненты

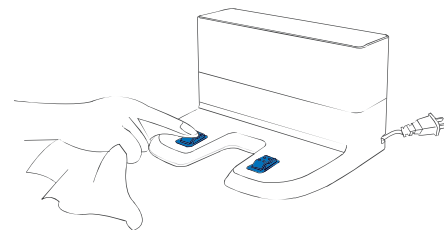
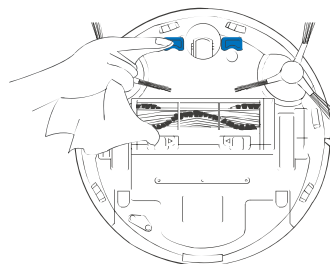
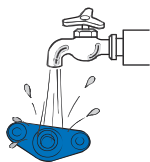
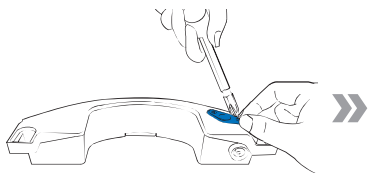
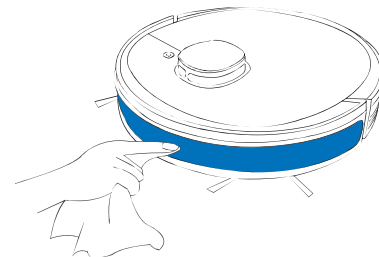
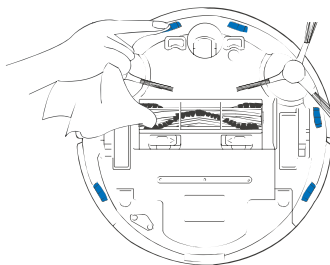
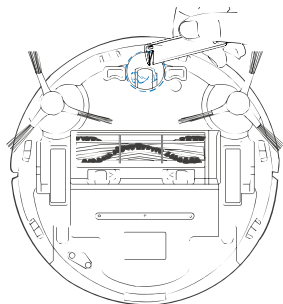

**Примечание.** Прежде чем приступить к очистке зарядных контактов робота и док-станции, отключите робота и извлеките вилку док-станции из розетки.

## 4. Техническое обслуживание

### 4.5 Регулярное обслуживание

Чтобы робот DEEBOT продолжал обеспечивать наилучшее качество уборки, выполняйте обслуживание и замену расходников в соответствии со следующими инструкциями.

Детали робота	Частота обслуживания	Частота замены
Чистящая салфетка	После каждого использования	После 50 стирок
Резервуар/пластина для чистящей салфетки	После каждого использования	/
Боковая щетка	Раз в 2 недели	Каждые 3–6 месяцев
Главная щетка	Еженедельно	Каждые 6–12 месяцев
Губчатый/высокоэффективный фильтры	Еженедельно	Каждые 3–6 месяцев
Универсальное колесо Бампер с датчиками для предотвращения падения Зарядные контакты Контакты док-станции	Еженедельно	/

**В комплект входит многофункциональный инструмент очистки для удобства обслуживания. Чистящий инструмент имеет острые края, поэтому используйте его с осторожностью.**

**Примечание.** ECOVACS поставяет различные комплектующие и запасные детали. Для получения более подробной информации о запасных деталях обратитесь в авторизованный сервисный центр.

## 5. Индикатор

Робот DEEBOT сообщает о неполадках с помощью индикатора и голосовых уведомлений. Дополнительные сведения о поддержке доступны в приложении ECOVACS HOME и на веб-сайте.

Индикатор	Состояние
Кнопка автоматического режима AUTO непрерывно светится БЕЛЫМ	Робот выполняет уборку
	Робот останавливается во время уборки
Кнопка автоматического режима AUTO мигает БЕЛЫМ	Робот заряжается
	Робот запускается
	Робот перемещается
Кнопка автоматического режима AUTO непрерывно светится КРАСНЫМ	Низкий заряд аккумулятора робота
Кнопка автоматического режима AUTO мигает КРАСНЫМ	Нарушение функционирования робота

## 6. Устранение неисправностей

№	Неисправность	Возможные причины	Решение
1	Робот DEEBOT не заряжается.	Робот DEEBOT не включен.	Включите робота DEEBOT.
		Робот DEEBOT не подключен к док-станции.	Убедитесь, что зарядные контакты робота соединены с зарядными контактами док-станции.
		Кабель питания не подключен к док-станции.	Убедитесь, что кабель питания надежно подключен к док-станции.
		Аккумулятор полностью разряжен.	Восстановите аккумулятор. Включите. Установите робота DEEBOT на док-станцию вручную, снимите через 3 минуты зарядки, повторите эту операцию три раза, а затем заряжайте в обычном порядке.
		Док-станция не подключена к источнику питания.	Убедитесь, что док-станция подключена к источнику питания.
2	Робот DEEBOT не может вернуться на док-станцию.	Док-станция установлена неправильно.	Информацию о правильной установке док-станции см. в разделе 3.2.
3	Робот DEEBOT застрял во время работы и останавливается.	Робот DEEBOT запутался (в проводах, занавесках, бахроме ковра и т. д.).	Робот DEEBOT попытается освободиться различными способами. Если ему это не удастся, устраните препятствия вручную и перезапустите робота.
4	Робот DEEBOT возвращается на док-станцию до окончания уборки.	Когда заряд аккумулятора снижается, робот DEEBOT автоматически переключается в режим возврата на зарядную станцию и возвращается на док-станцию для зарядки.	Это нормальное явление. Не нужно предпринимать никаких действий.
		Время работы зависит от поверхности пола, сложности комнаты и выбранного режима уборки.	Это нормальное явление. Не нужно предпринимать никаких действий.

## 6. Устранение неисправностей

№	Неисправность	Возможные причины	Решение
5	Робот DEEBOT не выполняет уборку в установленное время автоматически.	График по времени отменен.	Запрограммируйте робота DEEBOT на уборку в указанное время с помощью приложения ECOVACS.
		Включена функция продолжения уборки, и робот DEEBOT только что завершил запланированную уборку заданной области.	Это нормальное явление. Не нужно предпринимать никаких действий.
		Робот DEEBOT отключен.	Включите робота DEEBOT.
		Низкий уровень заряда аккумулятора робота.	Храните робота DEEBOT включенным и подключенным к док-станции, чтобы аккумулятор всегда был заряжен, а робот готов к работе.
		Всасывающее отверстие робота заблокировано и/или в его компонентах застрял мусор.	Выключите робота DEEBOT, очистите пылесборочный контейнер и переверните робота. Очистите всасывающее отверстие робота, боковые щетки и главную щетку, как описано в разделе 4.
6	Робот DEEBOT не выполняет уборку всей области.	Область уборки не расчищена.	Уберите мелкие предметы с пола и расчистите область уборки, прежде чем робот DEEBOT приступит к работе.
7	Не поступает вода из резервуара, когда DEEBOT моет пол.	Засорился фильтр отверстия для воды в нижней части резервуара.	Откройте крышку отверстия для воды в нижней части резервуара и очистите фильтр.
		В резервуаре заканчивается вода.	Налейте воду в резервуар.
		В нижней части робота DEEBOT засорились отверстия для выпуска воды.	Проверьте и выполните очистку отверстий для выпуска воды в нижней части робота.



## 6. Устранение неисправностей

№	Неисправность	Возможные причины	Решение
8	Роботу DEEBOT не удалось выполнить подключение к домашней сети Wi-Fi.	Введен неверный пароль или имя пользователя домашней сети Wi-Fi.	Введите правильное имя пользователя и пароль для домашней сети Wi-Fi.
		DEEBOT находится вне зоны действия сигнала домашней сети Wi-Fi.	Убедитесь, что DEEBOT находится в зоне действия сигнала домашней сети Wi-Fi.
		Робот DEEBOT не был готов к запуску настройки сети.	Включите питание. Нажмите и удерживайте кнопку сброса в течение 3 секунд. Когда робот DEEBOT будет готов к настройке сети, он воспроизведет музыкальный сигнал, а его индикатор Wi-Fi будет медленно мигать.
		Необходимо обновить операционную систему на вашем смартфоне.	Обновите операционную систему на вашем смартфоне. Приложение ECOVACS работает на устройствах под управлением iOS 9.0 и выше, Android 4.0 и выше.

## 7. Технические характеристики

<b>Модель</b>	<b>DX5G</b>		
Номинальная потребляемая мощность	20 V ===, 1 A		
<b>Модель док-станции</b>	<b>CH1822</b>		
Номинальная потребляемая мощность	100–240 V ~, 50–60 Hz, 0,5 A	Номинальная выходная мощность	20 V ===, 1 A
Лазер	Макс. мощность (mW)	2,5 mW	
	Частота (KHz)	1,8 KHz	
	Скорость вращения (оборотов/min)	300±5 оборотов/min	
Диапазон частот	2400MHz~2483.5MHz		
Энергопотребление в выключенном состоянии	Менее 0,50 W		
Энергопотребление в режиме ожидания при подключении к сети	Менее 2,00 W		

Выходная мощность модуля Wi-Fi — не более 100 mW.

**Примечание.** Технические характеристики и внешний вид могут быть изменены с целью усовершенствования прибора.



**Ecovacs Robotics Co., Ltd**

No. 18 You Xiang Road, Wuzhong District, Suzhou City,  
Jiangsu Province, P.R.China

451-1819-0122